

Sitzgruppe 6204



ADA
trendline

ACHTUNG: Bei Ausführung in Leder sind zusätzliche Ledernähte angebracht!

ACHTUNG! Der Aufleger ist bei Lederausführung mit Gradl bezogen!

ACHTUNG! Bei Sonderanfertigung: für die Kürzungen von Elementen ist ein Aufpreis von 35%, für die Verlängerungen: 40% zu berechnen.

Alle in der Preisliste angegebenen Maße sind Zirkamaße!

Aufpreisartikel sind rot gekennzeichnet!

Sitzqualitäten:



Kaltschaum
SOFT



Kaltschaum
MITTELFEST



Kaltschaum
FEST

Bei Bestellung bitte angeben:

- Modellnummer
- Bestellnummer
- Bezug (Achtung: bei Kombi genaue Angaben)
- Rücken Futter oder Rücken echt
- Sitzpolsterung (nur bei Kaltschaum MITTELFEST RG 40 oder Kaltschaum FEST RG 50)
- Armteilvarianten: „A“ oder „B“
- Anzahl und Art der Nackenstützen
- Skizze für Nackenstütze-Montage
- Fußart
- Beizton (nur bei Holzfüße) - lt. Beiztonkarte

RAL

GÜTEZEICHEN



Möbel

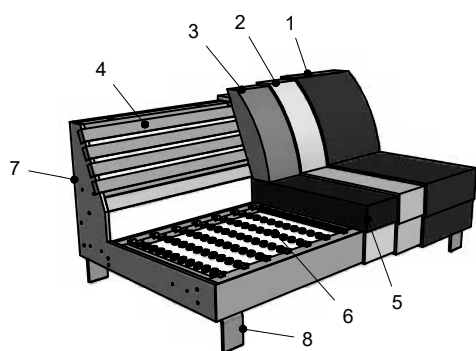

- 1: Bezug: Stoff bzw. Leder
- 2: Feinpolsterung: weiche Polstervliesmatte unter dem Bezug
- 3: Lehne: hochwertiger Kaltschaum SOFT
- 4: Lehne: elastische Polstergurte
- 5: Sitz: Sitzqualitäten (siehe oben)
- 6: Unterfederung: Stahlwellenfedern (NOSAG)
- 7: Untergestell
- 8: Füße

Modell mit folgenden Füßen erhältlich:

Normalhöhe: 13 cm

Komforthöhe: 16 cm



C 289
Chrom



S 289
Schwarz



H 179
Holz



SA 109
Alu satiniert



C 304
Chrom

Buche lackiert:

natur
Nr. 108

nuss
Nr. 115

nuss
Nr. 119

schwarz
Nr. 250



C 332
Chrom

bei EBA tief,
CH 105 und HO
nicht möglich



C 333
Chrom

nur bei EBA tief
und CH 105
möglich



C 273
Chrom

nur bei Hocker
möglich

Sitzgruppe 6204

CHECKLISTE BESTELLFORMULAR

FIRMA

Zusammenstellung

	Rücken Futter	Rücken echt
_____	<input type="checkbox"/>	<input type="checkbox"/>
_____	<input type="checkbox"/>	<input type="checkbox"/>
_____	<input type="checkbox"/>	<input type="checkbox"/>
_____	<input type="checkbox"/>	<input type="checkbox"/>
_____	<input type="checkbox"/>	<input type="checkbox"/>
_____	<input type="checkbox"/>	<input type="checkbox"/>
_____	<input type="checkbox"/>	<input type="checkbox"/>
_____	<input type="checkbox"/>	<input type="checkbox"/>

Notizen

Nackenstützen



Nr. 34
52 cm

für Sitzbreiten:
60, 120, 135,
bei EBA und
bei EE 505



Nr. 34
65 cm

für Sitzbreiten:
75, 90, 105, 150,
bei EBA tief
und bei CH



Nr. 38
52 cm

für Sitzbreiten:
60, 120, 135,
bei EBA und
bei EE 505



Nr. 38
65 cm

für Sitzbreiten:
75, 90, 105, 150,
bei EBA tief
und bei CH

Sitzqualität

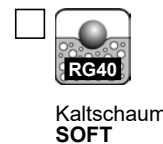

Armteile



Armteil A
(B:20/H:57 cm)



Armteil B
(B:25/H:58 cm)

Anzahl der Nackenstützen

Skizze für
Nackenstützen-Montage

Füße



Buche lackiert:

Normalhöhe: 13 cm

natur
Nr. 108

nuss
Nr. 115

nuss
Nr. 119

schwarz
Nr. 250

Komforthöhe: 16 cm

Sitzgruppe 6204

CHECKLISTE BESTELLFORMULAR

Aufpreisartikel sind rot gekennzeichnet!

Bei Bestellung bitte angeben:

- Modellnummer
- Bestellnummer
- Bezug (Achtung: bei Kombi genaue Angaben)
- Rücken Futter oder Rücken echt
- Sitzpolsterung (nur bei Kaltschaum MITTELFEST RG 40 oder Kaltschaum FEST RG 50)
- Armteilvarianten: „A“ oder „B“

FIRMA

- Anzahl und Art der Nackenstützen
- **Skizze für Nackenstütze-Montage**
- Fußart
- Beizton (nur bei Holzfüße) - lt. Beiztonkarte

Bestellnummern und Skizzen

Bestellnummer

Bank 2-sitzig ohne Armteil



200-120
(ohne Armteil)
Sitzbreite: 120 cm
SMALL

200-135
(ohne Armteil)
Sitzbreite: 135 cm
MEDIUM

200-150
(ohne Armteil)
Sitzbreite: 150 cm
LARGE

Aufleger in Leder

F (Fix, Standard):

Aufpreis für Doppelliege:

Aufpreis für manuellen Vorzug:

Aufpreis für Motor-Vorzug:

Bestellnummer

Bank 2-sitzig mit 1 Armteil rechts



220-120
(Armteil rechts)
Sitzbreite: 120 cm
SMALL

220-135
(Armteil rechts)
Sitzbreite: 135 cm
MEDIUM

220-150
(Armteil rechts)
Sitzbreite: 150 cm
LARGE

Aufleger in Leder

F (Fix, Standard):

Aufpreis für Doppelliege:

Aufpreis für manuellen Vorzug:

Aufpreis für Motor-Vorzug:

Bestellnummer

Bank 2-sitzig mit 1 Armteil links

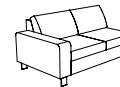

210-120
(Armteil links)
Sitzbreite: 120 cm
SMALL

210-135
(Armteil links)
Sitzbreite: 135 cm
MEDIUM

210-150
(Armteil links)
Sitzbreite: 150 cm
LARGE

Aufleger in Leder

F (Fix, Standard):

Aufpreis für Doppelliege:

Aufpreis für manuellen Vorzug:

Aufpreis für Motor-Vorzug:

Bestellnummer

Bank 2-sitzig mit 2 Armteilen



230-120
(mit 2 Armteilen)
Sitzbreite: 120 cm
SMALL

230-135
(mit 2 Armteilen)
Sitzbreite: 135 cm
MEDIUM

230-150
(mit 2 Armteilen)
Sitzbreite: 150 cm
LARGE

Aufleger in Leder

F (Fix, Standard):

Aufpreis für Doppelliege:

Aufpreis für manuellen Vorzug:

Aufpreis für Motor-Vorzug:

Sitzgruppe 6204

CHECKLISTE BESTELLFORMULAR

Aufpreisartikel sind rot gekennzeichnet!

Bei Bestellung bitte angeben:

- Modellnummer
- Bestellnummer
- Bezug (Achtung: bei Kombi genaue Angaben)
- Rücken Futter oder Rücken echt
- Sitzpolsterung (nur bei Kaltschaum MITTELFEST RG 40 oder Kaltschaum FEST RG 50)
- Armteilvarianten: „A“ oder „B“

FIRMA

- Anzahl und Art der Nackenstützen
- Skizze für Nackenstütze-Montage
- Fußart
- Beizton (nur bei Holzfüße) - lt. Beiztonkarte

Bestellnummern und Skizzen

Bestellnummer

Element ohne Armteil



100-60
(ohne Armteil)
Sitzbreite: 60 cm
SMALL

100-75
(ohne Armteil)
Sitzbreite: 75 cm
MEDIUM

100-90
(ohne Armteil)
Sitzbreite: 90 cm
LARGE

100-105
(ohne Armteil)
Sitzbreite: 105 cm
X-LARGE

Aufleger in Leder

F (Fix, Standard):

Aufpreis für Doppelliege:

Aufpreis für manuellen Vorzug:

Aufpreis für Motor-Vorzug:

Bestellnummer

Element mit 1 Armteil rechts



120-60
(Armteil rechts)
Sitzbreite: 60 cm
SMALL

120-75
(Armteil rechts)
Sitzbreite: 75 cm
MEDIUM

120-90
(Armteil rechts)
Sitzbreite: 90 cm
LARGE

120-105
(Armteil rechts)
Sitzbreite: 105 cm
X-LARGE

Aufleger in Leder

F (Fix, Standard):

Aufpreis für Doppelliege:

Aufpreis für manuellen Vorzug:

Aufpreis für Motor-Vorzug:

Bestellnummer

Element mit 1 Armteil links



110-60
(Armteil links)
Sitzbreite: 60 cm
SMALL

110-75
(Armteil links)
Sitzbreite: 75 cm
MEDIUM

110-90
(Armteil links)
Sitzbreite: 90 cm
LARGE

110-105
(Armteil links)
Sitzbreite: 105 cm
X-LARGE

Aufleger in Leder

F (Fix, Standard):

Aufpreis für Doppelliege:

Aufpreis für manuellen Vorzug:

Aufpreis für Motor-Vorzug:

Bestellnummer

Sessel mit 2 Armteilen



30-60

Sitzbreite: 60 cm
SMALL

30-75

Sitzbreite: 75 cm
MEDIUM

F (Fix, Standard):

Sitzgruppe 6204

FIRMA

CHECKLISTE BESTELLFORMULAR

Aufpreisartikel sind rot gekennzeichnet!

Bei Bestellung bitte angeben:

- Modellnummer
- Bestellnummer
- Bezug (Achtung: bei Kombi genaue Angaben)
- Rücken Futter oder Rücken echt
- Sitzpolsterung (nur bei Kaltschaum MITTELFEST RG 40 oder Kaltschaum FEST RG 50)
- Armteilvarianten: „A“ oder „B“

- Anzahl und Art der Nackenstützen
- **Skizze für Nackenstütze-Montage**
- Fußart
- Beizton (nur bei Holzfüße) - lt. Beiztonkarte

Bestellnummern und Skizzen

Bestellnummer

Eckbank und Eckbank tief mit Abschluss

* 946-196
(Abschluss rechts)



* 945-196
(Abschluss links)



948-196 (tief)
(Abschluss rechts)



947-196 (tief)
(Abschluss links)



F (Fix, Standard):

Aufpreis für Bettzeugraum:

Aufpreis für Relaxfunktion:

Aufpreis für Tiefenverstellung:

Aufpreis für Tiefenverstellung und Relaxfunktion:

* Achtung! Kombination aus Bettzeugraum und Relaxfunktion nicht möglich.

Bestellnummer

Chaiselongue und Chaiselongue breit mit 1 Armteil

860-75
(Armteil rechts)



850-75
(Armteil links)



860-105 (breit)
(Armteil rechts)



850-105 (breit)
(Armteil links)



F (Fix, Standard):

Aufpreis für Bettzeugraum:

Bestellnummer

Eckelement

505



F (Fix, Standard):

Aufpreis für Relaxfunktion:

Bestellnummer

Hocker

57-121



57-81



Standard:

Bezugsstoff / Leder

Lieferwoche

Kommission

Unterschrift

Sitzgruppe 6204

INFORMATIONSBLETT FÜR ZUSAMMENSTELLUNGEN

ACHTUNG! Liegeflächen abhängig von der Sitzbreite:

Liegeflächen, Bestellnummern und Skizzen

Bestellnummer

*Bestellnummer in () für spiegelbildliche Variante

110-105-DL, 860-105
(120-105-DL, 850-105)*
Inkl. Doppelliege

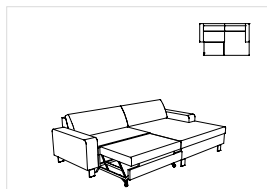

Liegeflächen: 205x125 cm

110-105-A/-AM, 860-105
(120-105-A/-AM, 850-105)*
**Inkl. manueller Vorzug
oder Motor-Vorzug**

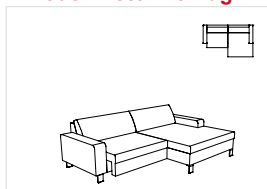

Liegeflächen: 210x76 cm

Bestellnummer

*Bestellnummer in () für spiegelbildliche Variante

210-120-DL, 946-196
(220-120-DL, 945-196)*
Inkl. Doppelliege

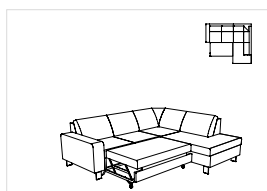

Liegeflächen: 170x125 cm

210-120-DL, 948-196
(220-120-DL, 947-196)*
Inkl. Doppelliege

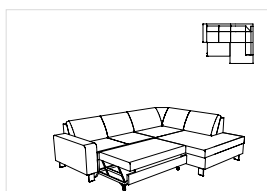

Liegeflächen: 195x125 cm

210-120-A/-AM, 946-196
(220-120-A/-AM, 945-196)*
**Inkl. manueller Vorzug
oder Motor-Vorzug**

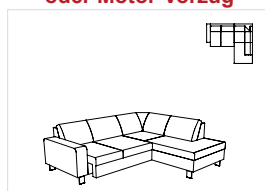

Liegeflächen: 175x76 cm

210-120-A/-AM, 948-196
(220-120-A/-AM, 947-196)*
**Inkl. manueller Vorzug
oder Motor-Vorzug**

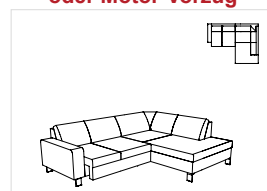

Liegeflächen: 200x76 cm

Bestellnummer

*Bestellnummer in () für spiegelbildliche Variante

210-135-DL, 946-196
(220-135-DL, 945-196)*
Inkl. Doppelliege

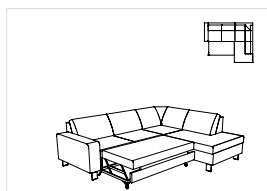

Liegeflächen: 185x125 cm

210-135-DL, 948-196
(220-135-DL, 947-196)*
Inkl. Doppelliege

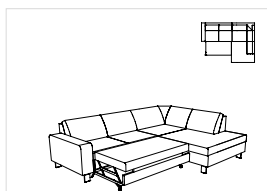

Liegeflächen: 210x125 cm

210-135-A/-AM, 946-196
(220-135-A/-AM, 945-196)*
**Inkl. manueller Vorzug
oder Motor-Vorzug**

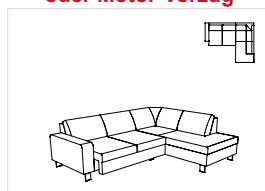

Liegeflächen: 190x76 cm

210-135-A/-AM, 948-196
(220-135-A/-AM, 947-196)*
**Inkl. manueller Vorzug
oder Motor-Vorzug**

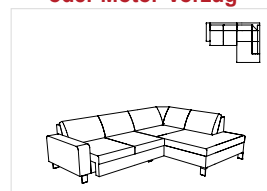

Liegeflächen: 215x76 cm

Bestellnummer

*Bestellnummer in () für spiegelbildliche Variante

210-150-DL, 946-196
(220-150-DL, 945-196)*
Inkl. Doppelliege

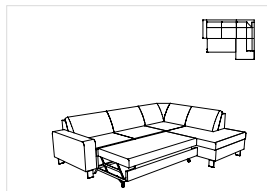

Liegeflächen: 200x125 cm

210-150-DL, 948-196
(220-150-DL, 947-196)*
Inkl. Doppelliege

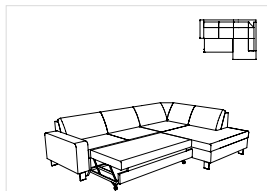

Liegeflächen: 225x125 cm

210-150-A/-AM, 946-196
(220-150-A/-AM, 945-196)*
**Inkl. manueller Vorzug
oder Motor-Vorzug**

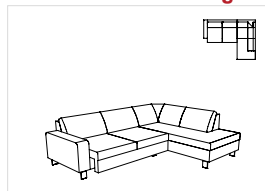

Liegeflächen: 205x76 cm

210-150-A/-AM, 948-196
(220-150-A/-AM, 947-196)*
**Inkl. manueller Vorzug
oder Motor-Vorzug**

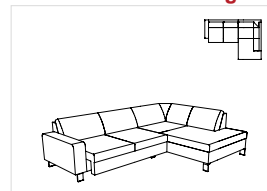

Liegeflächen: 230x76 cm

Bestellnummer

*Bestellnummer in () für spiegelbildliche Variante

850-75, 200-135-DL, 946-196
(860-75, 200-135-DL, 945-196)*
Inkl. Doppelliege

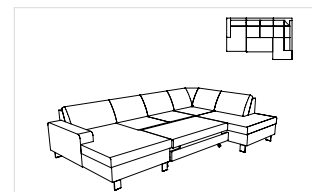

Liegeflächen: 260x125 cm

850-75, 200-135-A/-AM, 946-196
(860-75, 200-135-A/-AM, 945-196)*
**Inkl. manueller Vorzug
oder Motor-Vorzug**

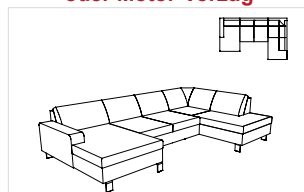



Liegeflächen: 265x76 cm

Liegeflächen:

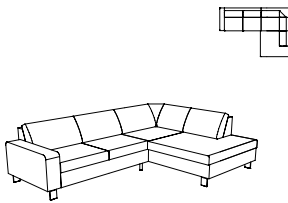
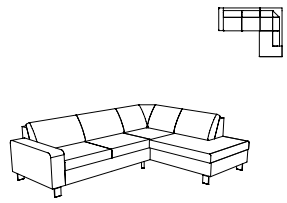
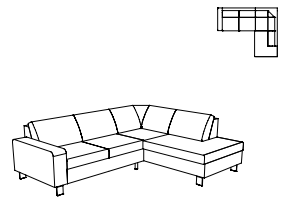
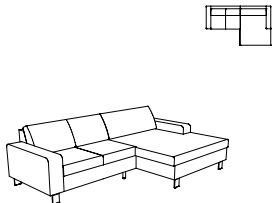
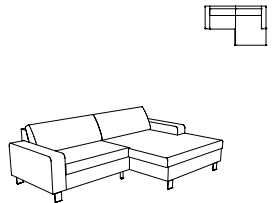
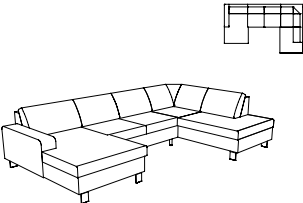

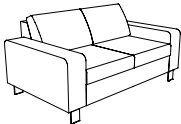
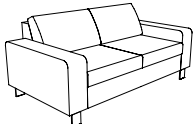
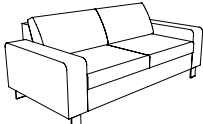

**Alle in der Preisliste angegebenen Maße sind Zirkumaße!
Alle in der Preisliste angeführten Skizzen dienen lediglich als Symbolskizzen!**

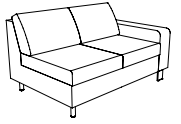
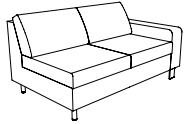
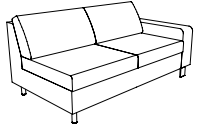
<p>Normalhöhe: Gesamthöhe: 80 cm Höhe mit NS Nr. 34: 92 cm Höhe mit NS Nr. 38: 99 cm Armteilhöhe bei AT A: 57 cm Armteilhöhe bei AT B: 58 cm Sitzhöhe: 44 cm Sitztiefe: 56 cm</p> <p>Komforthöhe: + 3 cm</p> <p>*Bestellnummer in () für spiegelbildliche Variante</p> <p>Bestellnummer ➔</p>	<p>Sitzgruppe bestehend aus: Bank 2-sitzig in Sitzbreite 150 cm + Eckbank tief</p>  <p>210-150, 948-196 (220-150, 947-196)*</p>	<p>Sitzgruppe bestehend aus: Bank 2-sitzig in Sitzbreite 150 cm + Eckbank</p>  <p>210-150, 946-196 (220-150, 945-196)*</p>	<p>Sitzgruppe bestehend aus: Bank 2-sitzig in Sitzbreite 135 cm + Eckbank</p>  <p>210-135, 946-196 (220-135, 945-196)*</p>
<p>Maß: Maß mit Armteil A: Maß mit Armteil B: Tiefe:</p>	<p>- 286x202 291x202 -</p>	<p>- 262x202 267x202 -</p>	<p>- 247x202 252x202 -</p>
<p>Normalhöhe: Gesamthöhe: 80 cm Höhe mit NS Nr. 34: 92 cm Höhe mit NS Nr. 38: 99 cm Armteilhöhe bei AT A: 57 cm Armteilhöhe bei AT B: 58 cm Sitzhöhe: 44 cm Sitztiefe: 56 cm</p> <p>Komforthöhe: + 3 cm</p> <p>*Bestellnummer in () für spiegelbildliche Variante</p> <p>Bestellnummer ➔</p>	<p>Sitzgruppe bestehend aus: Bank 2-sitzig in Sitzbreite 120 cm + Chaiselongue in Sitzbreite 105 cm</p>  <p>210-120, 860-105 (220-120, 850-105)*</p>	<p>Sitzgruppe bestehend aus: Element in Sitzbreite 105 cm + Chaiselongue in Sitzbreite 105 cm</p>  <p>110-105, 860-105 (120-105, 850-105)*</p>	<p>Sitzgruppe bestehend aus: Chaiselongue in Sitzbreite 75 cm Bank 2-sitzig in Sitzbreite 135 cm + Eckbank</p>  <p>850-75, 200-135, 946-196 (860-75, 200-135, 945-196)*</p>
<p>Maß: Maß mit Armteil A: Maß mit Armteil B: Tiefe:</p>	<p>- 267x162 277x162 -</p>	<p>- 252x162 262x162 -</p>	<p>- 324x202 329x202 - Achtung: Aufpreis für Bettzeugraum bei Chaiselongue UND Eckbank</p>



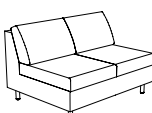

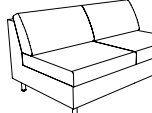
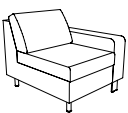
**Alle in der Preisliste angegebenen Maße sind Zirkumaße!
Alle in der Preisliste angeführten Skizzen dienen lediglich als Symbolskizzen!**

<p>Normalhöhe: Gesamthöhe: 80 cm Höhe mit NS Nr. 34: 92 cm Höhe mit NS Nr. 38: 99 cm Armteilhöhe bei AT A: 57 cm Armteilhöhe bei AT B: 58 cm Sitzhöhe: 44 cm Sitztiefe: 56 cm</p> <p>Komforthöhe: + 3 cm</p> <p>*Bestellnummer in () für spiegelbildliche Variante</p> <p>Bestellnummer </p>	<p>Bank 2-sitzig mit 2 Armteilen Sitzbreite: 120 cm SMALL</p>  <p>230-120</p>	<p>Bank 2-sitzig mit 2 Armteilen Sitzbreite: 135 cm MEDIUM</p>  <p>230-135</p>	<p>Bank 2-sitzig mit 2 Armteilen Sitzbreite: 150 cm LARGE</p>  <p>230-150</p>
<p>Maß: Maß mit Armteil A: Maß mit Armteil B: Tiefe:</p>	<p>- 160 170 95</p>	<p>- 175 185 95</p>	<p>- 190 200 95</p>
<p>Normalhöhe: Gesamthöhe: 80 cm Höhe mit NS Nr. 34: 92 cm Höhe mit NS Nr. 38: 99 cm Armteilhöhe bei AT A: 57 cm Armteilhöhe bei AT B: 58 cm Sitzhöhe: 44 cm Sitztiefe: 56 cm</p> <p>Komforthöhe: + 3 cm</p> <p>*Bestellnummer in () für spiegelbildliche Variante</p> <p>Bestellnummer </p>	<p>Bank 2-sitzig mit 1 Armteil Sitzbreite: 120 cm SMALL</p>  <p>220-120 re (210-120 li)*</p>	<p>Bank 2-sitzig mit 1 Armteil Sitzbreite: 135 cm MEDIUM</p>  <p>220-135 re (210-135 li)*</p>	<p>Bank 2-sitzig mit 1 Armteil Sitzbreite: 150 cm LARGE</p>  <p>220-150 re (210-150 li)*</p>
<p>Maß: Maß mit Armteil A: Maß mit Armteil B: Tiefe:</p>	<p>- 141 146 95</p>	<p>- 156 161 95</p>	<p>- 171 176 95</p>

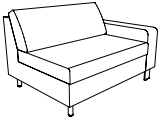

Alle in der Preisliste angegebenen Maße sind Zirkumaße!
 Alle in der Preisliste angeführten Skizzen dienen lediglich als Symbolskizzen!

<p>Normalhöhe: Gesamthöhe: 80 cm Höhe mit NS Nr. 34: 92 cm Höhe mit NS Nr. 38: 99 cm Armteilhöhe bei AT A: 57 cm Armteilhöhe bei AT B: 58 cm Sitzhöhe: 44 cm Sitztiefe: 56 cm</p> <p>Komforthöhe: + 3 cm</p> <p>*Bestellnummer in () für spiegelbildliche Variante</p> <p>Bestellnummer ➔</p>	<p>Bank 2-sitzig ohne Armteil Sitzbreite: 120 cm SMALL</p>  <p>200-120</p>	<p>Bank 2-sitzig ohne Armteil Sitzbreite: 135 cm MEDIUM</p>  <p>200-135</p>	<p>Bank 2-sitzig ohne Armteil Sitzbreite: 150 cm LARGE</p>  <p>200-150</p>
<p>Maß: Maß mit Armteil A: Maß mit Armteil B: Tiefe:</p>	<p>122 - - 95</p>	<p>137 - - 95</p>	<p>152 - - 95</p>
<p>Normalhöhe: Gesamthöhe: 80 cm Höhe mit NS Nr. 34: 92 cm Höhe mit NS Nr. 38: 99 cm Armteilhöhe bei AT A: 57 cm Armteilhöhe bei AT B: 58 cm Sitzhöhe: 44 cm Sitztiefe: 56 cm</p> <p>Komforthöhe: + 3 cm</p> <p>*Bestellnummer in () für spiegelbildliche Variante</p> <p>Bestellnummer ➔</p>	<p>Element mit 1 Armteil Sitzbreite: 60 cm SMALL</p>  <p>120-60 re (110-60 li)*</p>	<p>Element mit 1 Armteil Sitzbreite: 75 cm MEDIUM</p>  <p>120-75 re (110-75 li)*</p>	<p>Element mit 1 Armteil Sitzbreite: 90 cm LARGE</p>  <p>120-90 re (110-90 li)*</p>
<p>Maß: Maß mit Armteil A: Maß mit Armteil B: Tiefe:</p>	<p>- 81 86 95</p>	<p>- 96 101 95</p>	<p>- 111 116 95</p>



Alle in der Preisliste angegebenen Maße sind Zirkumaße!
 Alle in der Preisliste angeführten Skizzen dienen lediglich als Symbolskizzen!

<p>Normalhöhe: Gesamthöhe: 80 cm Höhe mit NS Nr. 34: 92 cm Höhe mit NS Nr. 38: 99 cm Armteilhöhe bei AT A: 57 cm Armteilhöhe bei AT B: 58 cm Sitzhöhe: 44 cm Sitztiefe: 56 cm</p> <p>Komforthöhe: + 3 cm</p> <p>*Bestellnummer in () für spiegelbildliche Variante</p> <p>Bestellnummer ➔</p>	<p>Element mit 1 Armteil Sitzbreite: 105 cm X-LARGE</p>  <p>120-105 re (110-105 li)*</p>		
<p>Maß: Maß mit Armteil A: Maß mit Armteil B: Tiefe:</p>	<p>- 126 131 95</p>		
<p>Normalhöhe: Gesamthöhe: 80 cm Höhe mit NS Nr. 34: 92 cm Höhe mit NS Nr. 38: 99 cm Armteilhöhe bei AT A: 57 cm Armteilhöhe bei AT B: 58 cm Sitzhöhe: 44 cm Sitztiefe: 56 cm</p> <p>Komforthöhe: + 3 cm</p> <p>*Bestellnummer in () für spiegelbildliche Variante</p> <p>Bestellnummer ➔</p>	<p>Element ohne Armteil Sitzbreite: 60 cm SMALL</p>  <p>100-60</p>	<p>Element ohne Armteil Sitzbreite: 75 cm MEDIUM</p>  <p>100-75</p>	<p>Element ohne Armteil Sitzbreite: 90 cm LARGE</p>  <p>100-90</p>
<p>Maß: Maß mit Armteil A: Maß mit Armteil B: Tiefe:</p>	<p>62 - - 95</p>	<p>77 - - 95</p>	<p>92 - - 95</p>

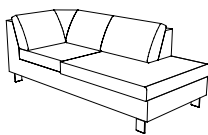
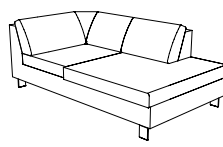

Alle in der Preisliste angegebenen Maße sind Zirkumaße!
 Alle in der Preisliste angeführten Skizzen dienen lediglich als Symbolskizzen!

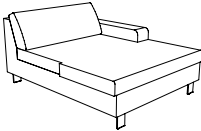
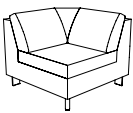
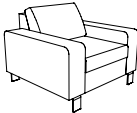
<p>Normalhöhe: Gesamthöhe: 80 cm Höhe mit NS Nr. 34: 92 cm Höhe mit NS Nr. 38: 99 cm Armteilhöhe bei AT A: 57 cm Armteilhöhe bei AT B: 58 cm Sitzhöhe: 44 cm Sitztiefe: 56 cm</p> <p>Komforthöhe: + 3 cm</p> <p>*Bestellnummer in () für spiegelbildliche Variante</p> <p>Bestellnummer </p>	<p>Element ohne Armteil Sitzbreite: 105 cm X-LARGE</p>  <p>100-105</p>		
<p>Maß: Maß mit Armteil A: Maß mit Armteil B: Tiefe:</p>	<p>107 - - 95</p>		
<p>Normalhöhe: Gesamthöhe: 80 cm Höhe mit NS Nr. 34: 92 cm Höhe mit NS Nr. 38: 99 cm Armteilhöhe bei AT A: 57 cm Armteilhöhe bei AT B: 58 cm Sitzhöhe: 44 cm Sitztiefe: 56 cm</p> <p>Komforthöhe: + 3 cm</p> <p>*Bestellnummer in () für spiegelbildliche Variante</p> <p>Bestellnummer </p>	<p>Eckbank mit Abschluss Achtung: Kombination aus Bettzeugraum und Relaxfunktion nicht möglich!</p>  <p>946-196 re (945-196 li)*</p>	<p>Eckbank tief mit Abschluss</p>  <p>948-196 re (947-196 li)*</p>	
<p>Maß: Maß mit Armteil A: Maß mit Armteil B: Tiefe:</p>	<p>202 - - 91</p>	<p>202 - - 115</p>	

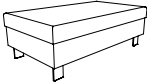
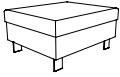

Alle in der Preisliste angegebenen Maße sind Zirkumaße!
 Alle in der Preisliste angeführten Skizzen dienen lediglich als Symbolskizzen!

<p>Normalhöhe: Gesamthöhe: 80 cm Höhe mit NS Nr. 34: 92 cm Höhe mit NS Nr. 38: 99 cm Armteilhöhe bei AT A: 57 cm Armteilhöhe bei AT B: 58 cm Sitzhöhe: 44 cm Sitztiefe: 56 cm</p> <p>Komforthöhe: + 3 cm</p> <p>*Bestellnummer in () für spiegelbildliche Variante</p> <p>Bestellnummer ➔</p>	<p>Chaiselongue mit 1 Armteil Sitzbreite: 75 cm</p>  <p>860-75 re (850-75 li)*</p>	<p>Chaiselongue breit mit 1 Armteil Sitzbreite: 105 cm</p>  <p>860-105 re (850-105 li)*</p>	
<p>Maß: Maß mit Armteil A: Maß mit Armteil B: Tiefe:</p>	<p>- 96 101 162</p>	<p>- 126 131 162</p>	
<p>Normalhöhe: Gesamthöhe: 80 cm Höhe mit NS Nr. 34: 92 cm Höhe mit NS Nr. 38: 99 cm Armteilhöhe bei AT A: 57 cm Armteilhöhe bei AT B: 58 cm Sitzhöhe: 44 cm Sitztiefe: 56 cm</p> <p>Komforthöhe: + 3 cm</p> <p>*Bestellnummer in () für spiegelbildliche Variante</p> <p>Bestellnummer ➔</p>	<p>Eckelement</p>  <p>505</p>	<p>Sessel mit 2 Armteilen Sitzbreite: 60 cm SMALL</p>  <p>30-60</p>	<p>Sessel mit 2 Armteilen Sitzbreite: 75 cm MEDIUM</p>  <p>30-75</p>
<p>Maß: Maß mit Armteil A: Maß mit Armteil B: Tiefe:</p>	<p>91 - - 91</p>	<p>- 100 110 95</p>	<p>- 115 125 95</p>

Alle in der Preisliste angegebenen Maße sind Zirkumaße!
 Alle in der Preisliste angeführten Skizzen dienen lediglich als Symbolskizzen!

<p>Normalhöhe: Gesamthöhe: 80 cm Höhe mit NS Nr. 34: 92 cm Höhe mit NS Nr. 38: 99 cm Armteilhöhe bei AT A: 57 cm Armteilhöhe bei AT B: 58 cm Sitzhöhe: 44 cm Sitztiefe: 56 cm</p> <p>Komforthöhe: + 3 cm</p> <p>*Bestellnummer in () für spiegelbildliche Variante</p> <p>Bestellnummer ➔</p>	<p>Hocker</p>  <p>57-121</p>	<p>Hocker</p>  <p>57-81</p>	
<p>Maß: Maß mit Armteil A: Maß mit Armteil B: Tiefe:</p>	<p>129 - - 74</p>	<p>89 - - 74</p>	
<p>Normalhöhe: Gesamthöhe: 80 cm Höhe mit NS Nr. 34: 92 cm Höhe mit NS Nr. 38: 99 cm Armteilhöhe bei AT A: 57 cm Armteilhöhe bei AT B: 58 cm Sitzhöhe: 44 cm Sitztiefe: 56 cm</p> <p>Komforthöhe: + 3 cm</p> <p>*Bestellnummer in () für spiegelbildliche Variante</p> <p>Bestellnummer ➔</p>	<p>1 Nackenstütze höhenverstellbar, oval für Sitzbreiten: 60, 120, 135, bei EBA und EE 505</p>  <p>Nr. 34</p>	<p>1 Nackenstütze höhenverstellbar, oval für Sitzbreiten: 75, 90, 105, 150, bei EBA tief und CH</p>  <p>Nr. 34</p>	
<p>Maß: Maß mit Armteil A: Maß mit Armteil B: Tiefe:</p>	<p>52</p>	<p>65</p>	

Alle in der Preisliste angegebenen Maße sind Zirkumaße!
 Alle in der Preisliste angeführten Skizzen dienen lediglich als Symbolskizzen!

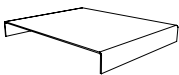
<p>Normalhöhe: Gesamthöhe: 80 cm Höhe mit NS Nr. 34: 92 cm Höhe mit NS Nr. 38: 99 cm Armteilhöhe bei AT A: 57 cm Armteilhöhe bei AT B: 58 cm Sitzhöhe: 44 cm Sitztiefe: 56 cm</p> <p>Komforthöhe: + 3 cm</p> <p>*Bestellnummer in () für spiegelbildliche Variante</p> <p>Bestellnummer ➔</p>	<p>1 Nackenstütze höhenverstellbar, kubisch für Sitzbreiten: 60, 120, 135, bei EBA und EE 505</p>  <p>Nr. 38</p>	<p>1 Nackenstütze höhenverstellbar, kubisch für Sitzbreiten: 75, 90, 105, 150, bei EBA tief und CH</p>  <p>Nr. 38</p>	
<p>Maß: Maß mit Armteil A: Maß mit Armteil B: Tiefe:</p>	<p>52</p>	<p>65</p>	
<p>Normalhöhe: Gesamthöhe: 80 cm Höhe mit NS Nr. 34: 92 cm Höhe mit NS Nr. 38: 99 cm Armteilhöhe bei AT A: 57 cm Armteilhöhe bei AT B: 58 cm Sitzhöhe: 44 cm Sitztiefe: 56 cm</p> <p>Komforthöhe: + 3 cm</p> <p>*Bestellnummer in () für spiegelbildliche Variante</p> <p>Bestellnummer ➔</p>	<p>Plexiglasauflage für Hocker</p>  <p>705-74</p>		
<p>Maß: Maß mit Armteil A: Maß mit Armteil B: Tiefe:</p>	<p>74x55</p>		