

Sitzgruppe 6435



ACHTUNG: Bei Ausführung in Leder sind zusätzliche Ledernähte angebracht!
ACHTUNG! Der Aufleger ist bei Lederausführung mit Gradl bezogen!
 Alle in der Preisliste angegebenen Maße sind Zirkumaße!

Aufpreisartikel sind rot gekennzeichnet!

Sitzqualitäten:



Polyätherschaum

Aufpreis



Kaltschaum
FEST



Grundausrüstung:

Gestell: Hartholz, Weichholz, Spanplatten E 1;
Sitz: Stahlwellenfedern (NOSAG), hochwertiger Polyätherschaum und weiche Polstervliesmatte;
Lehne: hochwertiger Polyätherschaum und weiche Polstervliesmatte;
Armteil-Stegkissen: Schaumstofflocken-, Polyesterfaserfüllung und weiche Polstervliesmatte

Bei Bestellung bitte angeben:

- Modellnummer
- Bestellnummer (Zusammenstellung)
- Rücken Futter oder Rücken echt
- Bezug (ACHTUNG: bei Kombi genaue Angaben)
- Sitzpolsterung (nur bei Kaltschaum FEST)
- Anzahl der Nackenstützen
- Skizze für Nackenstütze-Montage
- Armteillart
- Fußart
- Holzart (nur bei Holzfüße): Buche
- Beizton lt. Beiztonkarte

Produktinfo für Nackenstützen:

- Anzahl der Nackenstützen nach Wunsch bestellbar

Sitzgruppe 6435

CHECKLISTE BESTELLFORMULAR

FIRMA

Bei Bestellung bitte angeben:

- Modellnummer
- Bestellnummer (Zusammenstellung)
- Rücken Futter oder Rücken echt
- Bezug (ACHTUNG: bei Kombi genaue Angaben)
- Sitzpolsterung (nur bei Kaltschaum FEST)
- Anzahl der Nackenstützen
- Skizze für Nackenstütze-Montage

- Armteilarart
- Fußart
- Holzart (nur bei Holzfüße): Buche
- Beizton lt. Beiztonkarte

Produktinfo für Nackenstützen:

- Anzahl der Nackenstützen nach Wunsch bestellbar

Armteile

Armteil A
(B:17)



Armteil B
(B:17 cm)



Armteil C
(B:29 cm)



Armteil D
(B:29 cm)



Aufpreis

Armteil E
(B:31 cm)



Aufpreis

Armteil F
(B:35 cm)



Füße

Füße 10 cm bei AT: A/C/E/F



H 84
Holz



HA 241
Holz/Alu



C 206
Chrom

Füße 10 cm bei AT: C/E/F



HC 633
Holz/Chrom



C 268
Chrom

Füße 10 cm bei AT: C/F



C 226
Chrom

Füße 1.5 cm bei AT: B/D



Nr. 13
Gleiter

Lehnenvarianten



Nr. 3



Nr. 4

Sitzvarianten



Nr. 1



Nr. 2

Zusammenstellung

Rücken
Futter

Rücken
echt

Sitzqualität



Polyätherschaum

Aufpreis



Kaltschaum
FEST

Bezugsstoff / Leder

Lieferwoche

Notizen

Kommission

Unterschrift

Sitzgruppe 6435

ARTIKELÜBERSICHT

Sofa

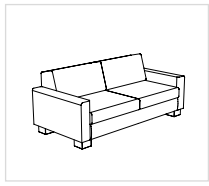

330-156

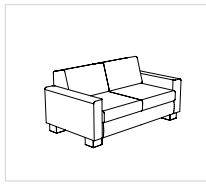

230-130

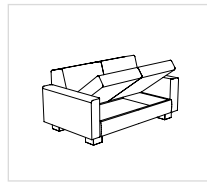

231-130

Ecke

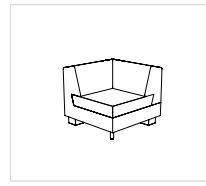

505

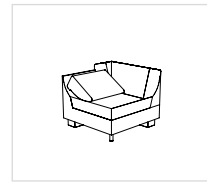

505-V

Abschlusselement

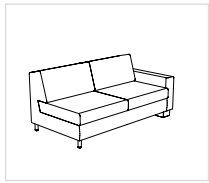

320-156 re
(310-156 li)*

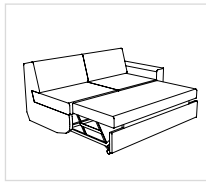

3220-156 re
(3210-156 li)*

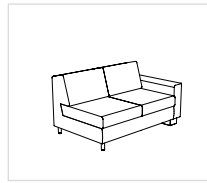

220-130 re
(210-130 li)*

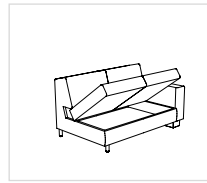

221-130 re
(211-130 li)*

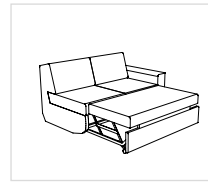

2220-130 re
(2210-130 li)*

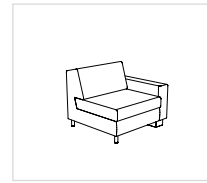

120-78 re
(110-78 li)*

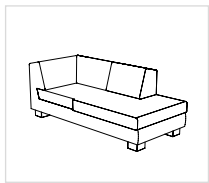

946-174 re
(945-174 li)*

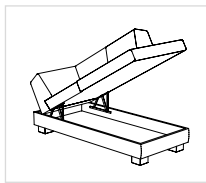

946-B-174 re
(945-B-174 li)*

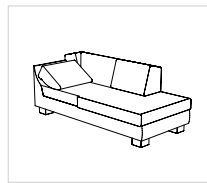

946-V-174 re
(945-V-174 li)*

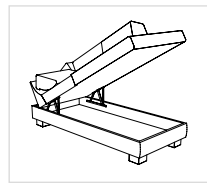

946-B-V-174 re
(945-B-V-174 li)*

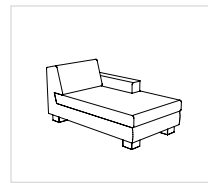

846-72 re
(845-72 li)*

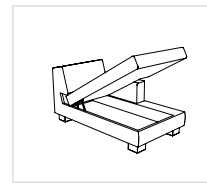

846-B-72 re
(845-B-72 li)*

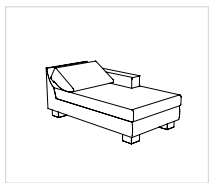

846-V-72 re
(845-V-72 li)*

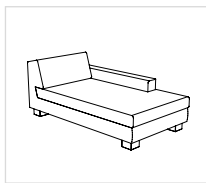

848-88 re
(847-88 li)*

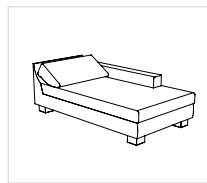

848-V-88 re
(847-V-88 li)*

Zwischenelement

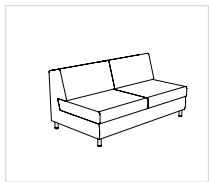

300-156

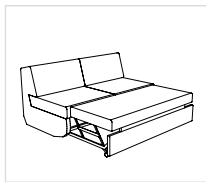

3200-156

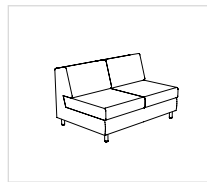

200-130



201-130

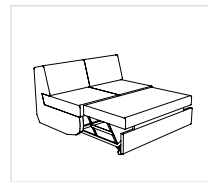

2200-130

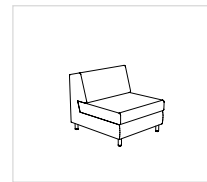

100-78

Zubehör

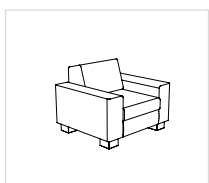

30-59

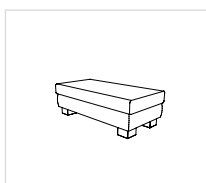

58-121

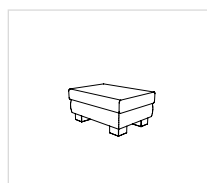

58-81

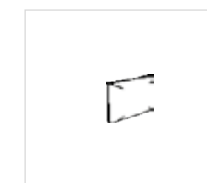

Armteil-Stegkissen
55x35 cm



Nr. 24

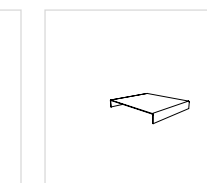

705-63

*Bestellnummer in () für spiegelbildliche Variante

**Alle in der Preisliste angegebenen Maße sind Zirkumaße!
Alle in der Preisliste angeführten Skizzen dienen lediglich als Symbolskizzen!**

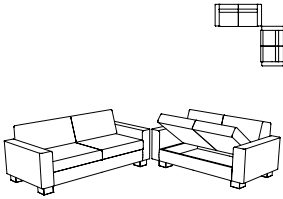
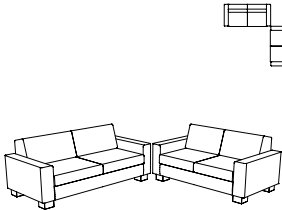
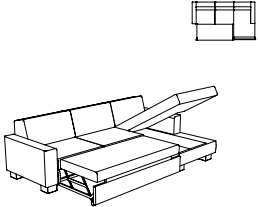
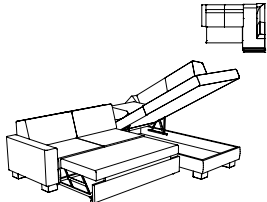
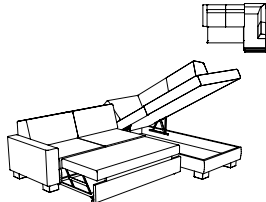
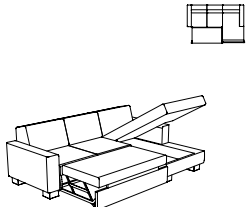
<p>Höhe bei Lehne Nr. 3: 77 cm Höhe bei Lehne Nr. 4: 79 cm Höhe mit NS: 93 / 95 cm Sitzhöhe: 42 cm Sitztiefe: 59 cm</p> <p>*Bestellnummer in () für spiegelbildliche Variante</p> <p>Bestellnummer</p>	<p>Sitzgruppe bestehend aus:</p>  <p>330-156, 231-130</p>	<p>Sitzgruppe bestehend aus:</p>  <p>330-156, 230-130</p>	<p>Sitzgruppe bestehend aus: Liegefläche: 125x230</p>  <p>3210-156, 846-B-72 (3220-156, 845-B-72)*</p>
<p>Maß: Maß mit Armteil A: Maß mit Armteil B: Maß mit Armteil C: Maß mit Armteil D: Maß mit Armteil E: Maß mit Armteil F: Tiefe:</p>	<p>- - - - - - -</p>	<p>- - - - - - -</p>	<p>- 264x157 264x157 286x157 286x157 292x157 298x157 -</p>
<p>Höhe bei Lehne Nr. 3: 77 cm Höhe bei Lehne Nr. 4: 79 cm Höhe mit NS: 93 / 95 cm Sitzhöhe: 42 cm Sitztiefe: 59 cm</p> <p>*Bestellnummer in () für spiegelbildliche Variante</p> <p>Bestellnummer</p>	<p>Sitzgruppe bestehend aus: Liegefläche: 125x210</p>  <p>3210-156, 946-B-V-174 (3220-156, 945-B-V-174)*</p>	<p>Sitzgruppe bestehend aus: Liegefläche: 125x210</p>  <p>3210-156, 946-B-174 (3220-156, 945-B-174)*</p>	<p>Sitzgruppe bestehend aus: Liegefläche: 125x205</p>  <p>2210-130, 846-B-72 (2220-130, 845-B-72)*</p>
<p>Maß: Maß mit Armteil A: Maß mit Armteil B: Maß mit Armteil C: Maß mit Armteil D: Maß mit Armteil E: Maß mit Armteil F: Tiefe:</p>	<p>- 263x198 263x198 274x198 274x198 276x198 280x198 -</p>	<p>- 263x198 263x198 274x198 274x198 276x198 280x198 -</p>	<p>- 238x157 238x157 260x157 260x157 266x157 272x157 -</p>

**Alle in der Preisliste angegebenen Maße sind Zirkumaße!
Alle in der Preisliste angeführten Skizzen dienen lediglich als Symbolskizzen!**

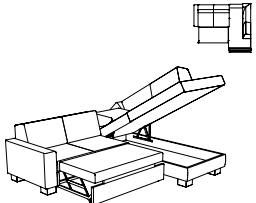
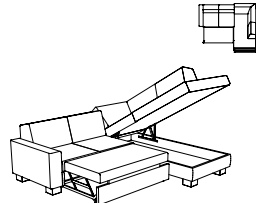
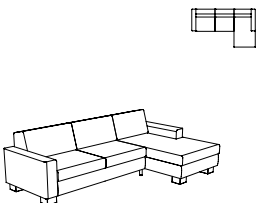
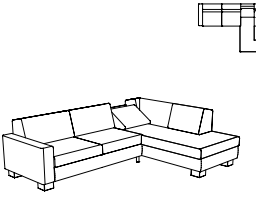
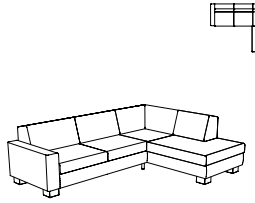
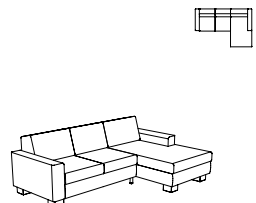
<p>Höhe bei Lehne Nr. 3: 77 cm Höhe bei Lehne Nr. 4: 79 cm Höhe mit NS: 93 / 95 cm Sitzhöhe: 42 cm Sitztiefe: 59 cm</p> <p>*Bestellnummer in () für spiegelbildliche Variante</p> <p>Bestellnummer</p>	<p>Sitzgruppe bestehend aus: Liegefläche: 125x185</p>  <p>2210-130, 946-B-V-174 (2220-130, 945-B-V-174)*</p>	<p>Sitzgruppe bestehend aus: Liegefläche: 125x185</p>  <p>2210-130, 946-B-174 (2220-130, 945-B-174)*</p>	<p>Sitzgruppe bestehend aus:</p>  <p>310-156, 846-72 (320-156, 845-72)*</p>
<p>Maß: Maß mit Armteil A: Maß mit Armteil B: Maß mit Armteil C: Maß mit Armteil D: Maß mit Armteil E: Maß mit Armteil F: Tiefe:</p>	<p>- 237x198 237x198 248x198 248x198 250x198 254x198 -</p>	<p>- 237x198 237x198 248x198 248x198 250x198 254x198 -</p>	<p>- 264x157 264x157 286x157 286x157 292x157 298x157 -</p>
<p>Höhe bei Lehne Nr. 3: 77 cm Höhe bei Lehne Nr. 4: 79 cm Höhe mit NS: 93 / 95 cm Sitzhöhe: 42 cm Sitztiefe: 59 cm</p> <p>*Bestellnummer in () für spiegelbildliche Variante</p> <p>Bestellnummer</p>	<p>Sitzgruppe bestehend aus:</p>  <p>310-156, 946-V-174 (320-156, 945-V-174)*</p>	<p>Sitzgruppe bestehend aus:</p>  <p>310-156, 946-174 (320-156, 945-174)*</p>	<p>Sitzgruppe bestehend aus:</p>  <p>210-130, 846-72 (220-130, 845-72)*</p>
<p>Maß: Maß mit Armteil A: Maß mit Armteil B: Maß mit Armteil C: Maß mit Armteil D: Maß mit Armteil E: Maß mit Armteil F: Tiefe:</p>	<p>- 263x198 263x198 274x198 274x198 276x198 280x198 -</p>	<p>- 263x198 263x198 274x198 274x198 276x198 280x198 -</p>	<p>- 238x157 238x157 260x157 260x157 266x157 272x157 -</p>

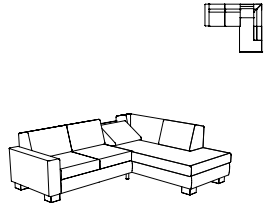
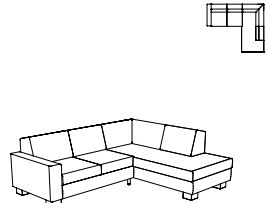
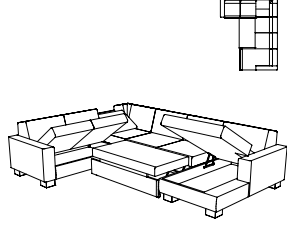
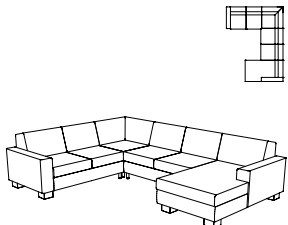
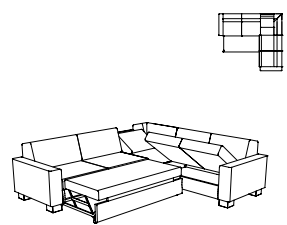
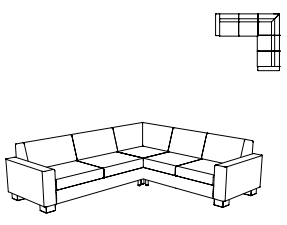

**Alle in der Preisliste angegebenen Maße sind Zirkumaße!
Alle in der Preisliste angeführten Skizzen dienen lediglich als Symbolskizzen!**

<p>Höhe bei Lehne Nr. 3: 77 cm Höhe bei Lehne Nr. 4: 79 cm Höhe mit NS: 93 / 95 cm Sitzhöhe: 42 cm Sitztiefe: 59 cm</p> <p>*Bestellnummer in () für spiegelbildliche Variante</p> <p>Bestellnummer ➔</p>	<p>Sitzgruppe bestehend aus:</p>  <p>210-130, 946-V-174 (220-130, 945-V-174)*</p>	<p>Sitzgruppe bestehend aus:</p>  <p>210-130, 946-174 (220-130, 945-174)*</p>	<p>Sitzgruppe bestehend aus: Liegefläche: 125x260</p>  <p>211-130, 505-V, 2200-130, 846-B-72 (221-130, 505-V, 2200-130, 845-B-72)*</p>
<p>Maß: Maß mit Armteil A: Maß mit Armteil B: Maß mit Armteil C: Maß mit Armteil D: Maß mit Armteil E: Maß mit Armteil F: Tiefe:</p>	<p>- 237x198 237x198 248x198 248x198 250x198 254x198 -</p>	<p>- 237x198 237x198 248x198 248x198 250x198 254x198 -</p>	<p>- 237x311 237x311 248x322 248x322 250x326 254x328 -</p>
<p>Höhe bei Lehne Nr. 3: 77 cm Höhe bei Lehne Nr. 4: 79 cm Höhe mit NS: 93 / 95 cm Sitzhöhe: 42 cm Sitztiefe: 59 cm</p> <p>*Bestellnummer in () für spiegelbildliche Variante</p> <p>Bestellnummer ➔</p>	<p>Sitzgruppe bestehend aus:</p>  <p>210-130, 505, 200-130, 846-72 (220-130, 505, 200-130, 845-72)*</p>	<p>Sitzgruppe bestehend aus: Liegefläche: 125x210</p>  <p>3210-156, 505-V, 221-130 (3220-156, 505-V, 211-130)*</p>	<p>Sitzgruppe bestehend aus:</p>  <p>310-156, 505, 220-130 (320-156, 505, 210-130)*</p>
<p>Maß: Maß mit Armteil A: Maß mit Armteil B: Maß mit Armteil C: Maß mit Armteil D: Maß mit Armteil E: Maß mit Armteil F: Tiefe:</p>	<p>- 237x311 237x311 248x322 248x322 250x326 254x328 -</p>	<p>- 263x237 263x237 274x248 274x248 276x250 280x254 -</p>	<p>- 263x237 263x237 274x248 274x248 276x250 280x254 -</p>

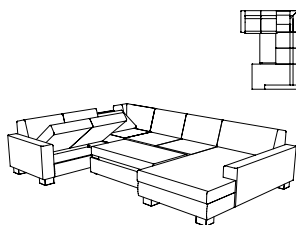
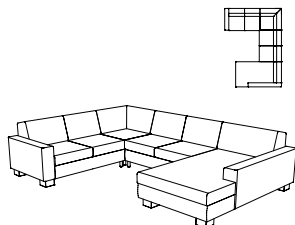
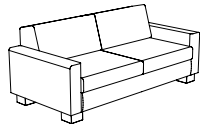
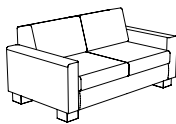
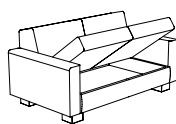

Alle in der Preisliste angegebenen Maße sind Zirkumaße!
 Alle in der Preisliste angeführten Skizzen dienen lediglich als Symbolskizzen!

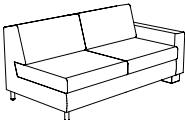
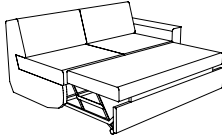
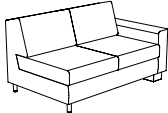
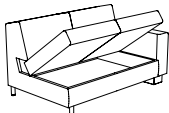
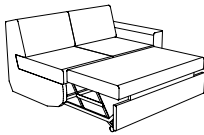
<p>Höhe bei Lehne Nr. 3: 77 cm Höhe bei Lehne Nr. 4: 79 cm Höhe mit NS: 93 / 95 cm Sitzhöhe: 42 cm Sitztiefe: 59 cm</p> <p>*Bestellnummer in () für spiegelbildliche Variante</p> <p>Bestellnummer</p>	<p>Sitzgruppe bestehend aus: Liegefläche: 125x275</p>  <p>211-130,505-V,2200-130,848-88 (221-130,505-V,2200-130,847-88)*</p>	<p>Sitzgruppe bestehend aus:</p>  <p>210-130,505,200-130,848-88 (220-130,505,200-130,847-88)*</p>	
<p>Maß: Maß mit Armteil A: Maß mit Armteil B: Maß mit Armteil C: Maß mit Armteil D: Maß mit Armteil E: Maß mit Armteil F: Tiefe:</p>	<p>- 237x327 237x327 248x338 248x338 250x342 254x344 -</p>	<p>- 237x327 237x327 248x338 248x338 250x342 254x344 -</p>	
<p>Höhe bei Lehne Nr. 3: 77 cm Höhe bei Lehne Nr. 4: 79 cm Höhe mit NS: 93 / 95 cm Sitzhöhe: 42 cm Sitztiefe: 59 cm</p> <p>*Bestellnummer in () für spiegelbildliche Variante</p> <p>Bestellnummer</p>	<p>Bank/3 2-sitzig mit 2 Armteilen</p>  <p>330-156</p>	<p>Bank 2-sitzig mit 2 Armteilen</p>  <p>230-130</p>	<p>Bank 2-sitzig mit 2 Armteilen und Bettzeugraum</p>  <p>231-130</p>
<p>Maß: Maß mit Armteil A: Maß mit Armteil B: Maß mit Armteil C: Maß mit Armteil D: Maß mit Armteil E: Maß mit Armteil F: Tiefe:</p>	<p>- 190 190 213 213 217 224 92</p>	<p>- 164 164 187 187 191 198 92</p>	<p>- 164 164 187 187 191 198 92</p>

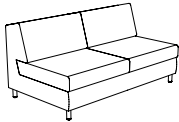
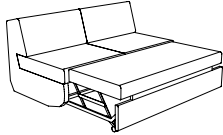
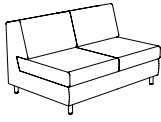
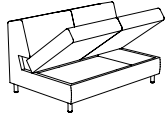
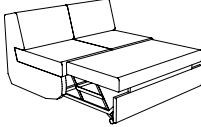

Alle in der Preisliste angegebenen Maße sind Zirkamaße!
 Alle in der Preisliste angeführten Skizzen dienen lediglich als Symbolskizzen!

<p>Höhe bei Lehne Nr. 3: 77 cm Höhe bei Lehne Nr. 4: 79 cm Höhe mit NS: 93 / 95 cm Sitzhöhe: 42 cm Sitztiefe: 59 cm</p> <p>*Bestellnummer in () für spiegelbildliche Variante</p> <p>Bestellnummer ➔</p>	<p>Bank/3 2-sitzig mit 1 Armteil</p>  <p>320-156 re (310-156 li)*</p>	<p>Doppelliege/3 2-sitzig mit 1 Armteil</p>  <p>3220-156 re (3210-156 li)*</p>	<p>Bank 2-sitzig mit 1 Armteil</p>  <p>220-130 re (210-130 li)*</p>
<p>Maß: Maß mit Armteil A: Maß mit Armteil B: Maß mit Armteil C: Maß mit Armteil D: Maß mit Armteil E: Maß mit Armteil F: Tiefe:</p>	<p>- 174 174 185 185 187 191 92</p>	<p>- 174 174 185 185 187 191 92</p>	<p>- 148 148 159 159 161 165 92</p>
<p>Höhe bei Lehne Nr. 3: 77 cm Höhe bei Lehne Nr. 4: 79 cm Höhe mit NS: 93 / 95 cm Sitzhöhe: 42 cm Sitztiefe: 59 cm</p> <p>*Bestellnummer in () für spiegelbildliche Variante</p> <p>Bestellnummer ➔</p>	<p>Bank 2-sitzig mit 1 Armteil und Bettzeugraum</p>  <p>221-130 re (211-130 li)*</p>	<p>Doppelliege 2-sitzig mit 1 Armteil</p>  <p>2220-130 re (2210-130 li)*</p>	<p>Element mit 1 Armteil</p>  <p>120-78 re (110-78 li)*</p>
<p>Maß: Maß mit Armteil A: Maß mit Armteil B: Maß mit Armteil C: Maß mit Armteil D: Maß mit Armteil E: Maß mit Armteil F: Tiefe:</p>	<p>- 148 148 159 159 161 165 92</p>	<p>- 148 148 159 159 161 165 92</p>	<p>- 96 96 107 107 109 113 92</p>

Alle in der Preisliste angegebenen Maße sind Zirkamaße!
 Alle in der Preisliste angeführten Skizzen dienen lediglich als Symbolskizzen!

<p>Höhe bei Lehne Nr. 3: 77 cm Höhe bei Lehne Nr. 4: 79 cm Höhe mit NS: 93 / 95 cm Sitzhöhe: 42 cm Sitztiefe: 59 cm</p> <p>*Bestellnummer in () für spiegelbildliche Variante</p> <p>Bestellnummer ➔</p>	<p>Bank/3 2-sitzig ohne Armteil</p>  <p>300-156</p>	<p>Doppelliege/3 2-sitzig ohne Armteil</p>  <p>3200-156</p>	<p>Bank 2-sitzig ohne Armteil</p>  <p>200-130</p>
<p>Maß: Maß mit Armteil A: Maß mit Armteil B: Maß mit Armteil C: Maß mit Armteil D: Maß mit Armteil E: Maß mit Armteil F: Tiefe:</p>	<p>158 - - - - - 92</p>	<p>158 - - - - - 92</p>	<p>132 - - - - - 92</p>
<p>Höhe bei Lehne Nr. 3: 77 cm Höhe bei Lehne Nr. 4: 79 cm Höhe mit NS: 93 / 95 cm Sitzhöhe: 42 cm Sitztiefe: 59 cm</p> <p>*Bestellnummer in () für spiegelbildliche Variante</p> <p>Bestellnummer ➔</p>	<p>Bank 2-sitzig ohne Armteil, mit Bettzeugraum</p>  <p>201-130</p>	<p>Doppelliege 2-sitzig ohne Armteil</p>  <p>2200-130</p>	<p>Element ohne Armteil</p>  <p>100-78</p>
<p>Maß: Maß mit Armteil A: Maß mit Armteil B: Maß mit Armteil C: Maß mit Armteil D: Maß mit Armteil E: Maß mit Armteil F: Tiefe:</p>	<p>132 - - - - - 92</p>	<p>132 - - - - - 92</p>	<p>80 - - - - - 92</p>

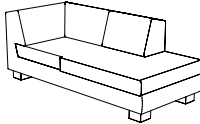
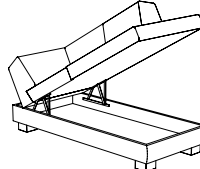
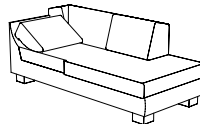
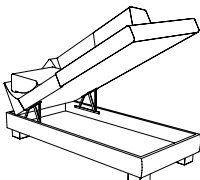
Alle in der Preisliste angegebenen Maße sind Zirkumaße!
 Alle in der Preisliste angeführten Skizzen dienen lediglich als Symbolskizzen!

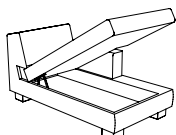
<p>Höhe bei Lehne Nr. 3: 77 cm Höhe bei Lehne Nr. 4: 79 cm Höhe mit NS: 93 / 95 cm Sitzhöhe: 42 cm Sitztiefe: 59 cm</p> <p>*Bestellnummer in () für spiegelbildliche Variante</p> <p>Bestellnummer ➔</p>	<p>Eckbank mit Abschluss</p>  <p>946-174 re (945-174 li)*</p>	<p>Eckbank mit Abschluss und Bettzeugraum</p>  <p>946-B-174 re (945-B-174 li)*</p>	<p>Eckbank mit Abschluss und Verstellung</p>  <p>946-V-174 re (945-V-174 li)*</p>
<p>Maß: Maß mit Armteil A: Maß mit Armteil B: Maß mit Armteil C: Maß mit Armteil D: Maß mit Armteil E: Maß mit Armteil F: Tiefe:</p>	<p>89 - - - - - 198</p>	<p>89 - - - - - 198</p>	<p>89 - - - - - 198</p>
<p>Höhe bei Lehne Nr. 3: 77 cm Höhe bei Lehne Nr. 4: 79 cm Höhe mit NS: 93 / 95 cm Sitzhöhe: 42 cm Sitztiefe: 59 cm</p> <p>*Bestellnummer in () für spiegelbildliche Variante</p> <p>Bestellnummer ➔</p>	<p>Eckbank mit Abschluss, Verstellung und Bettzeugraum</p>  <p>946-B-V-174 re (945-B-V-174 li)*</p>	<p>Chaiselongue mit 1 Armteil</p>  <p>846-72 re (845-72 li)*</p>	<p>Chaiselongue mit 1 Armteil und Bettzeugraum</p>  <p>846-B-72 re (845-B-72 li)*</p>
<p>Maß: Maß mit Armteil A: Maß mit Armteil B: Maß mit Armteil C: Maß mit Armteil D: Maß mit Armteil E: Maß mit Armteil F: Tiefe:</p>	<p>89 - - - - - 198</p>	<p>- 90 90 101 101 105 107 157</p>	<p>- 90 90 101 101 105 107 157</p>

Alle in der Preisliste angegebenen Maße sind Zirkumaße!
 Alle in der Preisliste angeführten Skizzen dienen lediglich als Symbolskizzen!

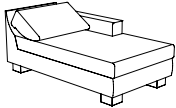
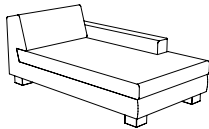
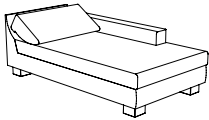
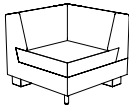
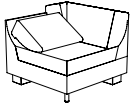
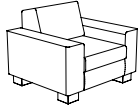
<p>Höhe bei Lehne Nr. 3: 77 cm Höhe bei Lehne Nr. 4: 79 cm Höhe mit NS: 93 / 95 cm Sitzhöhe: 42 cm Sitztiefe: 59 cm</p> <p>*Bestellnummer in () für spiegelbildliche Variante</p> <p>Bestellnummer ➔</p>	<p>Chaiselongue mit 1 Armteil und Verstellung</p>  <p>846-V-72 re (845-V-72 li)*</p>	<p>Chaiselongue tief mit 1 Armteil</p>  <p>848-88 re (847-88 li)*</p>	<p>Chaiselongue tief mit 1 Armteil und Verstellung</p>  <p>848-V-88 re (847-V-88 li)*</p>
<p>Maß: Maß mit Armteil A: Maß mit Armteil B: Maß mit Armteil C: Maß mit Armteil D: Maß mit Armteil E: Maß mit Armteil F: Tiefe:</p>	<p>- 90 90 101 101 105 107 157</p>	<p>- 106 106 117 117 121 123 190</p>	<p>- 106 106 117 117 121 123 190</p>
<p>Höhe bei Lehne Nr. 3: 77 cm Höhe bei Lehne Nr. 4: 79 cm Höhe mit NS: 93 / 95 cm Sitzhöhe: 42 cm Sitztiefe: 59 cm</p> <p>*Bestellnummer in () für spiegelbildliche Variante</p> <p>Bestellnummer ➔</p>	<p>Eckelement</p>  <p>505</p>	<p>Eckelement mit 2 Verstellungen</p>  <p>505-V</p>	<p>Sessel</p>  <p>30-59</p>
<p>Maß: Maß mit Armteil A: Maß mit Armteil B: Maß mit Armteil C: Maß mit Armteil D: Maß mit Armteil E: Maß mit Armteil F: Tiefe:</p>	<p>89 - - - - - 89</p>	<p>89 - - - - - 89</p>	<p>- 93 93 116 116 120 127 92</p>

Alle in der Preisliste angegebenen Maße sind Zirkumaße!
 Alle in der Preisliste angeführten Skizzen dienen lediglich als Symbolskizzen!

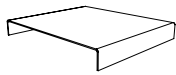
<p>Höhe bei Lehne Nr. 3: 77 cm Höhe bei Lehne Nr. 4: 79 cm Höhe mit NS: 93 / 95 cm Sitzhöhe: 42 cm Sitztiefe: 59 cm</p> <p>*Bestellnummer in () für spiegelbildliche Variante</p> <p>Bestellnummer </p>	<p>Plexiglasauflage für Hocker</p>  <p>705-63</p>		
<p>Maß: Maß mit Armteil A: Maß mit Armteil B: Maß mit Armteil C: Maß mit Armteil D: Maß mit Armteil E: Maß mit Armteil F: Tiefe:</p>	<p>63x55</p>		