



# TOM TAILOR

EST. 1962

## Sitzgruppe CUSHION (5415)



Alle in der Preisliste angegebenen Maße sind Zirkamaße!

Aufpreisartikel sind rot gekennzeichnet!

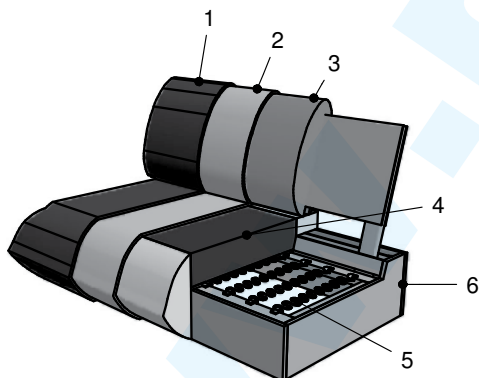

- 1: Bezug: Stoff
- 2: Feinpolsterung: weiche Polstervliesmatte unter dem Bezug
- 3: Lehne: hochwertiger Polyätherschaum
- 4: Sitz: Sitzqualitäten (siehe oben)
- 5: Unterfederung: Stahlwellenfedern (NOSAG)
- 6: Untergestell

### Sitzqualitäten:



Kaltschaum  
SOFT

Aufpreis



Kaltschaum  
MITTELFEST

Aufpreis



Kaltschaum  
FEST

### Bei Bestellung bitte angeben:

- Modellname bzw. Modellnummer
- Bestellnummer
- Bezug (Achtung: bei Kombi genaue Angaben)
- Sitzpolsterung (nur bei Kaltschaum MITTELFEST RG 40 oder Kaltschaum FEST RG 50)

### Füße 3 cm ohne Aufpreis





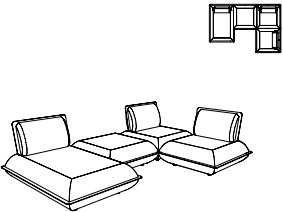
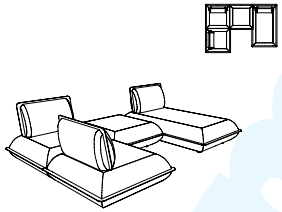
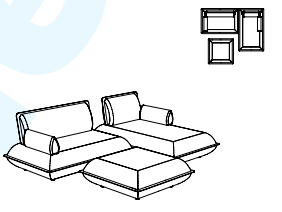
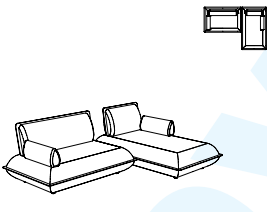
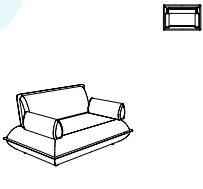
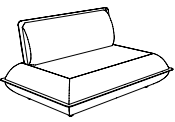
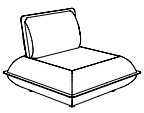
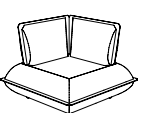
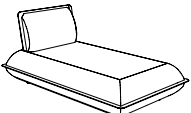

Nr. 14  
Gleiter

Alle in der Preisliste angegebenen Maße sind ca. Maße!  
 Alle in der Preisliste angeführten Skizzen dienen lediglich als Symbolskizzen!

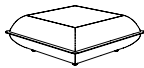
<p>Gesamthöhe: 78 cm                      Sitzhöhe: 38 cm                      Sitztiefe: 65 cm</p> <p>*Bestellnummer in ( ) für                      spiegelbildliche Variante</p> <p><b>Bestellnummer</b> →</p>	<p>Sitzecke bestehend aus:</p>  <p><b>840-69, 59-69, 100-69, 100-69</b>                      (100-69, 100-69, 59-69, 840-69)*</p>	<p>Sitzecke bestehend aus:</p>  <p><b>100-69, 100-69, 59-69, 860-69</b>                      (860-69, 59-69, 100-69, 100-69)*</p>	<p>Sitzecke bestehend aus:</p>  <p><b>10, 200-120, 860-69, 20, 59-69</b>                      (10, 860-69, 200-120, 20, 59-69)*</p>
<p>Maß:                      Tiefe:</p>	<p>288                      192</p>	<p>288                      192</p>	<p>243                      168</p>
<p>Gesamthöhe: 78 cm                      Sitzhöhe: 38 cm                      Sitztiefe: 65 cm</p> <p>*Bestellnummer in ( ) für                      spiegelbildliche Variante</p> <p><b>Bestellnummer</b> →</p>	<p>Sitzecke bestehend aus:</p>  <p><b>10, 200-120, 860-69, 20</b>                      (10, 860-69, 200-120, 20)*</p>	<p>Sitzgruppe bestehend aus:</p>  <p><b>10, 200-120, 20</b></p>	<p>Bank 2-sitzig ohne Armteil</p>  <p><b>200-120</b></p>
<p>Maß:                      Tiefe:</p>	<p>243                      168</p>	<p>147                      96</p>	<p>147                      96</p>
<p>Gesamthöhe: 78 cm                      Sitzhöhe: 38 cm                      Sitztiefe: 65 cm</p> <p>*Bestellnummer in ( ) für                      spiegelbildliche Variante</p> <p><b>Bestellnummer</b> →</p>	<p>Element                      ohne Armteil,                      mit 1 Verbindungsteil</p>  <p><b>100-69</b></p>	<p>Eckelement                      mit 1 Verbindungsteil</p>  <p><b>505</b></p>	<p>Chaiselongue                      ohne Armteil,                      mit 1 Verbindungsteil</p>  <p><b>860-69</b></p>
<p>Maß:                      Tiefe:</p>	<p>96                      96</p>	<p>96                      96</p>	<p>96                      168</p>

Alle in der Preisliste angegebenen Maße sind ca. Maße!  
 Alle in der Preisliste angeführten Skizzen dienen lediglich als Symbolskizzen!

<p>Gesamthöhe: 78 cm                  Sitzhöhe: 38 cm                  Sitztiefe: 65 cm</p> <p>*Bestellnummer in ( ) für                  spiegelbildliche Variante</p> <p><b>Bestellnummer</b> →</p>	<p>Chaiselongue                  ohne Armteil,                  mit 1 Verbindungsteil</p>  <p><b>840-69</b></p>	<p>Hocker                  mit                  1 Verbindungsteil</p>  <p><b>59-69</b></p>	<p>1 Steckarmteil</p>  <p><b>20 re</b>                  (10 li)*</p>
<p>Maß:                  Tiefe:</p>	<p>96                  148</p>	<p>96                  96</p>	<p>20                  -</p>
<p>Gesamthöhe: 78 cm                  Sitzhöhe: 38 cm                  Sitztiefe: 65 cm</p> <p>*Bestellnummer in ( ) für                  spiegelbildliche Variante</p> <p><b>Bestellnummer</b> →</p>	<p>1 Soft-Nahtkissen                  ohne Patches</p>  <p><b>45x45</b></p>	<p>1 Soft-Nahtkissen                  ohne Patches</p>  <p><b>50x50</b></p>	<p>Aufpreis für 2 Patches                  bei 1 Soft-Nahtkissen                  Ø 12 cm Patch                  25x12 cm Patch</p>
<p>Maß:                  Tiefe:</p>	<p>45x45</p>	<p>50x50</p>	