



## Kézműves termék Ausztriából

### ÁGYRENDSZER Prága

**NOVO HOME BUTOR KFT. (ADA prémium  
partnerválaszték)**

Nem kötelező érvényű ajánlott kiskereskedelmi árak áfával együtt,  
EUR-ban

Visszavonásig érvényes!

# PRAG ágyrendszer



**Ágykeret:** PG50 sz.  
**Lábak:** Fa (H170)  
**Fejvég:** PG08 sz.

# PRAG ágyrendszer

Ágykeret PG50 (3 oldalas)



Textil és bőr

Ágykeret PG51 (3 oldalas)



Textil és bőr

Ágykeret PG52 (3 oldalas)



Textil és bőr

Fejvég PG02



Textil és bőr

Fejvég PG04



Textil és bőr

Fejvég PG05



Textil és bőr

Fejvég PG07



Textil és bőr

Fejvég PG08 (választható magasságú fejvég)\*



Textil és bőr

Fejvég PG09



Textil és bőr

Fejvég PG10



Textil és bőr

Fejvég PG11



Anyag

 \* Rendeléskor meg kell adni a kívánt fejvég magasságot! Ha a megrendelésen nincs feltüntetve a fejvég magassága, a gyártás automatikusan a következő magassággal történik: 138 cm

# PRAG ágyrendszer

## Ágykeret PG50

### Ágykeret:

textil, ill. bőr bevonatú,  
Ágy oldalfalak poliéter hab kárpitozással

### Alsó rugók:

7 zónás táskarugós mag

### Lábak (10 cm):

króm (C480, C484) alu (A16, A22, A496, A702),  
fa (H75, H84, H170), fekete fém (S16, S22, S480)



C480 C484 A16 A22 A496 A702

H75 H84 H170 S16 S22 S480

### Láb fatípusa H75, H84, H170:

Bükk - az összes standard színárnyalatban színekártya szerint vagy

Tölgy - az összes standard színárnyalatban színekártya szerint

### Felár ellenében:

Talapzat T559 (lásd lent)



### C750 konzolos láb felára: 176,-

Abb. C750

### Optikailag lebegő ágykeret is kapható:

Láb 10 cm: Műanyag (K100)

Technikailag csak 200x200 cm / 180x200 cm és 160x200 cm méretek esetén lehetséges!

140x200 cm (egyben) / 120x200 cm / 100x200 cm méretek csak a gyárral egyeztetve lehetségesek!

Felár speciális árnyalatokhoz és RAL-színekhez (megrendelésenként):126,-



Felár 210 cm, ill. 220 cm speciális hosszúság esetén: + 30%  
Felár 190 cm speciális hosszúság esetén: + 10 %

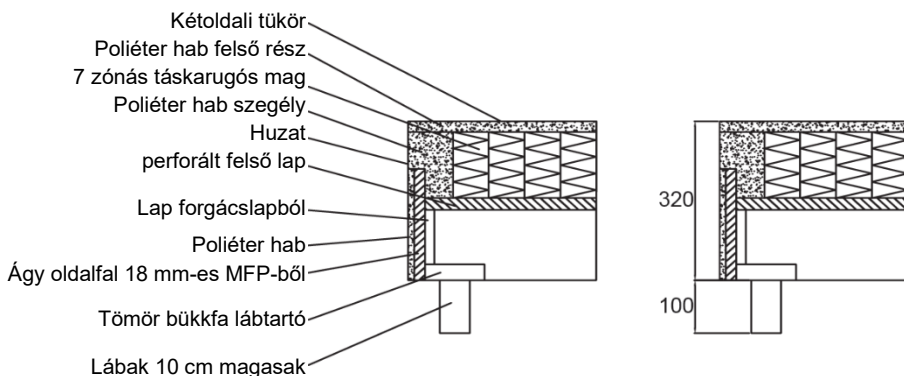

## Ágykeret PG50

3 oldalas

az összes méret  
hozzávetőleges

### Fekvőfelület:

Szélesség: Mélység:  
Magasság:  
Matrac felfekvésének  
magassága:

### Osztott fekvőfelület

200x200

180x200

160x200

140x200  
osztott

### Fekvőfelület egyben

140x200

120x200

100x200

202

182

162

142

142

122

102

202

202

202

202

202

202

202

42

42

42

42

42

42

42

42

42

42

42

42

42

42

# PRAG ágyrendszer

## Ágykeret PG51

**Ágykeret:**  
textil, ill. bőr bevonatú,  
Ágy oldalfalak poliéter hab kárpitozással

**Alsó rugók:**  
7 zónás táskarugós mag

ágyneműtartóval és gázrugóval

**Lábak (10 cm):**  
króm (C480, C484) Alu (A16, A22, A496, A702),  
fa (H75, H84, H170), fekete fém (S16, S22, S480)



**Láb fatípusa H75, H84, H170:**

Bükk - az összes standard színárnyalatban színekártya szerint vagy

Tölgy - az összes standard színárnyalatban színekártya szerint

**Felár ellenében:**

Talapzat T559 (lásd az 50-es ágydobozt)



**C750 konzolos láb felára: 176,-**

Abb. C750

**Optikailag lebegő ágykeret is kapható:**

Láb 10 cm: Műanyag (K100)

Technikailag csak 200x200 cm / 180x200 cm és 160x200 cm méretek esetén lehetséges!

140x200 cm (egyben) / 120x200 cm /

100x200 cm méretek csak a gyárral egyeztetve lehetségesek!

**Felár speciális árnyalatokhoz és RAL-színekhez (megrendelésenként): 126,-**



Felár 210 cm, ill. 220 cm speciális hosszúság esetén: + 30%  
Felár 190 cm speciális hosszúság esetén: + 10 %

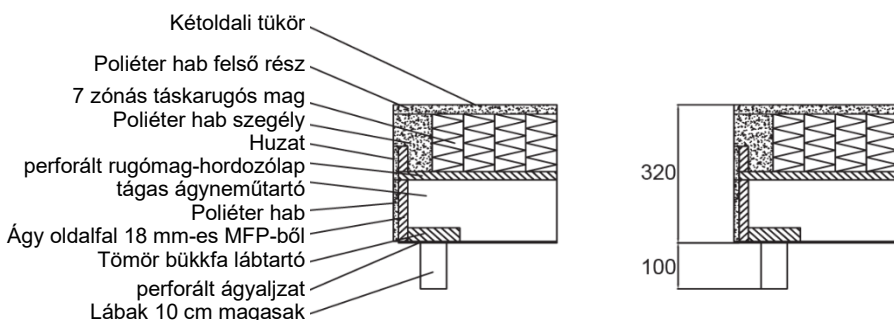

## Ágykeret PG51

3 oldalas

Felár PG50 ágykeretre

Fekvőfelület:	Osztott fekvőfelület			Fekvőfelület egyben		
	200x200	180x200	160x200	140x200	120x200	100x200
Szélesség:	202	182	162	142	122	102
Mélység:	202	202	202	202	202	202
Magasság:	42	42	42	42	42	42
Matrac felfekvésének magassága:	42	42	42	42	42	42

# PRAG ágyrendszer

## Ágykeret PG52

### Ágykeret:

textil, ill. bőr bevonatú,  
Ágy oldalfalak poliéter hab kárpitozással  
Matractartó konzollal

### Alsó rugók:

7 zónás táskarugós mag

**Figyelem! Fej- és lábreszek motorosan állíthatók kábeles távirányítóval!**

### Lábak (10 cm):

króm (C480, C484) alu (A16, A22, A496, A702), fa (H75, H84, H170),  
fekete fém (S16; S22; S480)



### Láb fatípusa H75, H84, H170:

Bükk - az összes standard színárnyalatban színekártya szerint vagy  
Tölgy - az összes standard színárnyalatban színekártya szerint

### Felár ellenében:

Talapat T559 (lásd az 50-es  
ágydobozt)



**C750 konzolos láb felára: 176,-**

Abb. C750

**Felár speciális árnyalatokhoz és RAL-színekhez (megrendelésenként): 126,-**

**Felár a rádiós távirányító esetében, egy oldalra (kábeles távirányító helyett): 79,-**

### Optikailag lebegő ágykeret is kapható:

Láb 10 cm: Műanyag (K100)  
Technikailag csak 200x200 cm / 180x200 cm  
és 160x200 cm lehetséges!  
140x200 cm (egyben) / 120x200 cm /  
100x200 cm méretek csak a gyárával egyeztetve lehetségesek!

Felár 210 cm, ill. 220 cm speciális hosszúság esetén: + 30%

Felár 190 cm speciális hosszúság esetén: + 10 %



### Keresztmetszeti nézet:

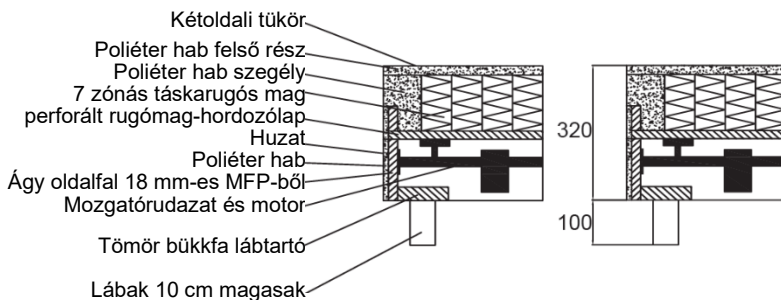

## Ágykeret PG52

3 oldalas

Felár PG50 ágykeretre

Fekvőfelület:	Osztott fekvőfelület			Fekvőfelület egyben		
	200x200	180x200	160x200	140x200	120x200	100x200
Szélesség:	202	182	162	142	122	102
Mélység:	202	202	202	202	202	202
Magasság:	42	42	42	42	42	42
Matrac felfekvésének magassága:	42	42	42	42	42	42

# PRAG ágyrendszer

## Fejrész PG02

az összes méret  
hozzátétőleges

Textilbevonatú poliéter hab  
párnával és flízvatta  
bevonattal



a fekvőfelülethez:	200x200	180x200	160x200	140x200	120x200	100x200
Szélesség:	202	182	162	142	122	102
Mélység:	10	10	10	10	10	10
Magasság:	117	117	117	117	117	117

## Fejrész PG04

az összes méret  
hozzátétőleges

Textilbevonatú poliéter hab  
párnával és flízvatta  
bevonattal



a fekvőfelülethez:	200x200	180x200	160x200	140x200	120x200	100x200
Szélesség:	204	184	164	144	124	104
Mélység:	20	20	20	20	20	20
Magasság:	115	115	115	115	115	115

## Fejrész PG05

az összes méret  
hozzátétőleges

Textilbevonatú poliéter hab  
párnával és flízvatta  
bevonattal



a fekvőfelülethez:	200x200	180x200	160x200	140x200	120x200	100x200
Szélesség:	202	182	162	142	122	102
Mélység:	10	10	10	10	10	10
Magasság:	117	117	117	117	117	117

## Fejrész PG07

az összes méret  
hozzátétőleges

Textilbevonatú poliéter hab  
párnával és flízvatta  
bevonattal



a fekvőfelülethez:	200x200	180x200	160x200	140x200	120x200	100x200
Szélesség:	248	228	208	188	168	148
Mélység:	13	13	13	13	13	13
Magasság:	152	152	152	152	152	152

# PRAG ágyrendszer

## Fejrész PG08

az összes méret  
hozzátétőleges

Textilbevonatú poliéter hab  
párnával és flízvatta  
bevonattal



 \* Rendeléskor meg kell adni a kívánt fejvég magasságát! Ha a megrendelésen nincs feltüntetve a fejvég magassága, a gyártás automatikusan a következő magassággal történik: 138 cm

a fekvőfelülethez:	200x200	180x200	160x200	140x200	120x200	100x200
Szélesség:	210	190	170	150	130	110
Mélység:	10	10	10	10	10	10
Választható magasságok*:	138; 128; 118; 108; 98; 88 csapágyakhoz					

## Fejrész PG09

az összes méret  
hozzátétőleges

Textilbevonatú poliéter hab  
párnával és flízvatta  
bevonattal



a fekvőfelülethez:	200x200	180x200	160x200	140x200	120x200	100x200
Szélesség:	202	182	162	142	122	102
Mélység:	26	26	26	26	26	26
Magasság:	119	119	119	119	119	119

## Fejrész PG10

az összes méret  
hozzátétőleges

Textilbevonatú poliéter hab  
párnával és flízvatta  
bevonattal



a fekvőfelülethez:	200x200	180x200	160x200	140x200	120x200	100x200
Szélesség:	220	200	180	160	140	120
Mélység:	12	12	12	12	12	12
Magasság:	127	127	127	127	127	127

## Fejrész PG11

az összes méret  
hozzátétőleges

Textilbevonatú poliéter hab  
párnával és flízvatta  
bevonattal

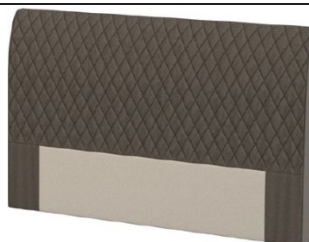





a fekvőfelülethez:	200x200	180x200	160x200	140x200	120x200	100x200
Szélesség:	216	196	176	156	136	116
Mélység:	16	16	16	16	16	16
Magasság:	124	124	124	124	124	124



# PRAG ágyrendszer

## Matracok

Modell	Leírás	Méret
 <p><b>dorso KS 160</b></p>	<p>Pontelasztikus 7 zónás hideghab mag hullámos keresztmetszettel, medence-komfortzónával, ágyéki támasz zónával, váll-komfortzónával, valamint fej- és lábfejzónával.</p> <p>Rugalmas dupla huzat, 4 oldalon cipzárral levehető, nedvességszabályozó és légáteresztő anyaggal steppelt, 60°C-ig mosható, 4 fordulóhurokkal.</p> <p>Magasság: kb. 20 cm Keménység: H2 (közepesen kemény) vagy H3 (kemény)</p>	<p>80x200 90x200 100x200 120x200 140x200</p> <p>160x200 (osztott) 180x200 (osztott) 200x200 (osztott)</p>
 <p><b>dorso KS 180</b></p>	<p>A pontelasztikus 7 zónás hideghab mag kockás felületi struktúrájával lehetővé teszi a gerinc megtámasztását.</p> <p>Rugalmas dupla huzat, 4 oldalon cipzárral levehető, nedvességszabályozó és légáteresztő Klímatartó üreges szál, 60°C-ig mosható, 4 fordulóhurokkal.</p> <p>Magasság: kb. 20 cm Keménység: H2 (közepesen kemény) vagy H3 (kemény)</p>	<p>80x200 90x200 100x200 120x200 140x200</p> <p>160x200 (osztott) 180x200 (osztott) 200x200 (osztott)</p>
 <p><b>dorso TF 170</b></p>	<p>Pontelasztikus 7 zónás táskarugós mag gyapjúborítással, medence komfortzónával, váll komfortzónával, deréktámasz zónával, valamint fej- és láb zónával. Kiváló minőségű Poliéter hab borítás.</p> <p>Rugalmas dupla huzat, 4 oldalon cipzárral levehető, nedvességszabályozó és légáteresztő anyaggal steppelt, 60°C-ig mosható, 4 fordulóhurokkal.</p> <p>Magasság: kb. 19 cm Keménység: H2 (közepesen kemény), H3 (kemény) vagy H4 (extra kemény)</p>	<p>80x200 90x200 100x200 120x200 140x200</p> <p>160x200 (osztott) 180x200 (osztott) 200x200 (osztott)</p>
 <p><b>dorso TF 180</b></p>	<p>Nagy rugalmasságú testforma követés 7 zónás mikro-táskarugós maggal, kb. 1000 rugóval (2 m<sup>2</sup> rugósmag felületen). A speciális 3-D klímászövet a kiváló minőségű hideghabos felsőrészek intelligens vágási technológiájával együtt ideális szellőzést és kiegyensúlyozott mikroklímát biztosít.</p> <p>Rugalmas dupla huzat, 63 % poliészter, 37% viszkóz, 4 oldalon cipzárral levehető, nedvességszabályozó és légáteresztő anyaggal steppelt, 60°C-ig mosható, 4 fordulóhurokkal.</p> <p>Magasság: kb. 20 cm Keménység: H2 (közepesen kemény), H3 (kemény) vagy H4 (extra kemény)</p>	<p>80x200 90x200 100x200 120x200 140x200</p> <p>160x200 (osztott) 180x200 (osztott) 200x200 (osztott)</p>
 <p><b>dorso TF 240</b></p>	<p>7 zónás táskarugós mag kb. 1000 rugóval (2 m<sup>2</sup> rugósmag felületen) és a testet tehermentesítő váll- és medencezónával. A testbarát, hullámos keresztmetszetű felső hideghab réteg kiegyensúlyozott mikroklímát biztosít. Különösen alkalmas azoknak, akik rugalmas, pontelasztikus alvórendszert keresnek.</p> <p>Rugalmas dupla huzat, 4 oldalon cipzárral levehető, nedvességszabályozó és légáteresztő anyaggal steppelt, 60°C-ig mosható, 4 fordulóhurokkal.</p> <p>Magasság: kb. 26 cm Keménység: H2 (közepesen kemény), H3 (kemény), H4 (extra kemény) vagy H5 (kemény)</p>	<p>80x200 90x200 100x200 120x200 140x200</p> <p>160x200 (osztott) 180x200 (osztott) 200x200 (osztott)</p>

**Minden matrachabra érvényes:**

Felár 201-220 cm-es túlhosszúság esetén: + 20%  
140 cm feletti szélesség csak a gyártóval egyeztetve!



**A: Partnermatracok is lehetségesek: Az ár két egyszemélyes matracra vonatkozik!**



**PARTNERMATRACOK:**  
- 2 db matracmag  
- dupla huzat egészben

**Minden matrac rugómagra érvényes:**

Felár 201-220 cm-es túlhosszúság esetén: + 30%  
140 cm feletti szélesség csak a gyártóval egyeztetve!

# PRAG ágyrendszer

## Matracok

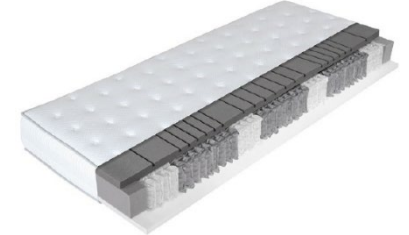
Modell	Leírás	Méret
<b>Grand Royal TF 1000</b> 	<p>Rendkívül rugalmas 7 zónás táskarugós mag kb. 1000 mikrorugóval (2 m2 fekvőfelületnél). A 3D klímászövet a kiváló minőségű hideghabos felsőrészek intelligens vágási technológiájával együtt kiegyensúlyozott mikroklímát biztosít.</p> <p>A rugalmas dupla huzat nedvességszabályozó és légáteresztő 600 gr. klímavattával steppelt. A matracfelület puha párnázottsága teszi teljessé ezt az egyedülálló fekvési érzést. 4 oldalán cipzárral levehető és 60°C-ig mosható. A fogantyúk megkönnyítik a matrac napi kezelését.</p> <p>Teljes magasság: kb. 27 cm Keménységek: H2 (közepesen kemény), H3 (kemény) vagy H4 (extra kemény)</p>	Fekvőfelület egyben 80x200 90x200 100x200 120x200 140x200 160x200 180x200 200x200
<b>Grand Royal TF 2000</b> 	<p>A nyomásérzékeny alkalmazkodás a testkontúrhoz a 7 zónás, kb. 2000 mikrorugóval (2 m2 rugómagfelülettel) ellátott táskarugós mag révén puha fekvési kényelmet és optimális alátámasztási viszonyokat biztosít. A 3D klímászövetnek és a hideghabos felső rész innovatív vágási technikájának köszönhetően a matrac tökéletesen szellőzik, és egyedülálló alvásklímát biztosít.</p> <p>A rugalmas, dupla huzat mindkét oldalán steppelt, Soft-Feel-foam® felsőrésszel és nedvességszabályozó és légáteresztő klímatarató üreges szállal. Ez a puha matracfelület teszi teljessé ezt az egyedülálló fekvési érzést. A 4 oldalon cipzáras kialakítás révén lehúzható és tisztítható. A fogantyúk megkönnyítik a matrac napi kezelését.</p> <p>Teljes magasság: kb. 32 cm Keménységek: H2 (közepesen kemény), H3 (kemény) vagy H4 (extra kemény)</p>	Fekvőfelület egyben 80x200 90x200 100x200 120x200 140x200 160x200 180x200 200x200
<b>Grand Comfort TF 1000</b> 	<p>Rendkívül rugalmas 7 zónás táskarugós mag kb. 1000 mikrorugóval (2 m2 fekvőfelületnél). A 3D klímászövet a kiváló minőségű hideghabos felsőrészek intelligens vágási technológiájával együtt kiegyensúlyozott mikroklímát biztosít.</p> <p>A rugalmas dupla huzat az egyik oldalán nedvességszabályozó és légáteresztő 600 gr. klímavattával steppelt. A matracfelület puha párnázottsága teszi teljessé ezt az egyedülálló fekvési érzést. Egy fekvőoldali matrac – forgatás nem szükséges. 4 oldalán cipzárral levehető és 60°C-ig mosható. A fogantyúk megkönnyítik a matrac napi kezelését.</p> <p>Teljes magasság: kb. 25 cm Keménységek: H2 (közepesen kemény), H3 (kemény) vagy H4 (extra kemény)</p>	Fekvőfelület egyben 80x200 90x200 100x200 120x200 140x200 160x200 180x200 200x200

Felár 201-220 cm-es túlhosszúság esetén: + 30%  
200 cm feletti szélesség csak a gyártóval egyeztetve!







**A: Partnermatracok is lehetségesek: Az ár két egyszemélyes matracra vonatkozik!**

PARTNERMATRACOK:

- 2 db matracmag
- dupla huzat egészben

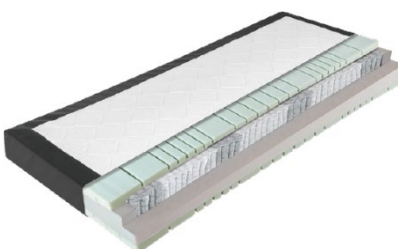
# PRAG ágyrendszer

## Matracok szövethuzattal

<p><b>Grand Royal TF 1000 TK SL matracok</b></p> <p>az összes méret hozzávetőleges</p>	<p>Rendkívül rugalmas 7 zónás táskarugós mag kb. 1000 mikrorugóval (2 m<sup>2</sup> fekvőfelületnél). A 3D klímászövet a kiváló minőségű hideghabos felsőrészek intelligens vágási technológiájával együtt kiegyensúlyozott mikroklímát biztosít.</p> <p>Textil/bőr borítású, kétoldali, csúszásgátló tükörrel, kétoldalt nedvességszabályozó anyaggal steppelt.</p> <p><b>A TK változatnak csak egy kiegészítő topperrel együtt van értelme!</b></p> <p>Teljes magasság: kb. 24 cm Keményiségek: H2 (közepesen kemény), H3 (kemény) vagy H4 (extra kemény)</p>															
<p>Fekvőfelület: Magasság:</p>	<table border="1"> <thead> <tr> <th>200x200</th> <th>180x200</th> <th>160x200</th> <th>140x200</th> <th>120x200</th> <th>100x200</th> <th>80/90x200</th> </tr> </thead> <tbody> <tr> <td>24</td> <td>24</td> <td>24</td> <td>24</td> <td>24</td> <td>24</td> <td>24</td> </tr> </tbody> </table>	200x200	180x200	160x200	140x200	120x200	100x200	80/90x200	24	24	24	24	24	24	24	
200x200	180x200	160x200	140x200	120x200	100x200	80/90x200										
24	24	24	24	24	24	24										
<p><b>dorso KS 160 SL matrac</b></p> <p>az összes méret hozzávetőleges</p>	<p>- Pontelasztikus 7 zónás hideghab mag hullámos keresztmetszettel, medence-komfortzónával, ágyéki támasz zónával, váll-komfortzónával, valamint fej- és lábfejjel zónával.</p> <p>- Szövet/bőr borítású, kétoldali tükörrel, kétoldalt nedvességszabályozó anyaggal steppelt.</p> <p><b>A topper előnyt jelent ennél a matracnál!</b></p> <p>- magasság kb. 20 cm - keménység: H2 (közepesen kemény) vagy H3 (kemény)</p>															
<p>Fekvőfelület: Magasság:</p>	<table border="1"> <thead> <tr> <th>200x200</th> <th>180x200</th> <th>160x200</th> <th>140x200</th> <th>120x200</th> <th>100x200</th> <th>90x200</th> </tr> </thead> <tbody> <tr> <td>20</td> <td>20</td> <td>20</td> <td>20</td> <td>20</td> <td>20</td> <td>20</td> </tr> </tbody> </table>	200x200	180x200	160x200	140x200	120x200	100x200	90x200	20	20	20	20	20	20	20	
200x200	180x200	160x200	140x200	120x200	100x200	90x200										
20	20	20	20	20	20	20										
<p><b>Matrac: dorso KS 180 SL</b></p> <p>az összes méret hozzávetőleges</p>	<p>- A pontelasztikus 7 zónás hideghab mag kockás felületi struktúrájával lehetővé teszi a gerinc megtámasztását.</p> <p>- Szövet/bőr borítású, kétoldali tükörrel, kétoldalt nedvességszabályozó anyaggal steppelt</p> <p><b>A topper előnyt jelent ennél a matracnál!</b></p> <p>- magasság kb. 20 cm - keménység: H2 (közepesen kemény) vagy H3 (kemény)</p>															
<p>Fekvőfelület: Magasság:</p>	<table border="1"> <thead> <tr> <th>200x200</th> <th>180x200</th> <th>160x200</th> <th>140x200</th> <th>120x200</th> <th>100x200</th> <th>90x200</th> </tr> </thead> <tbody> <tr> <td>20</td> <td>20</td> <td>20</td> <td>20</td> <td>20</td> <td>20</td> <td>20</td> </tr> </tbody> </table>	200x200	180x200	160x200	140x200	120x200	100x200	90x200	20	20	20	20	20	20	20	
200x200	180x200	160x200	140x200	120x200	100x200	90x200										
20	20	20	20	20	20	20										
<p><b>dorso TF 170 SL matrac</b></p> <p>az összes méret hozzávetőleges</p>	<p>- Pontelasztikus 7 zónás táskarugós mag gyapjúborítással</p> <p>- Medence komfortzóna, váll komfortzóna, deréktámasz zóna, valamint fej- és láb zóna;</p> <p>- Kiváló minőségű poliéter hab borítás</p> <p>- Szövet/bőr borítású, kétoldali tükörrel, kétoldalt nedvességszabályozó anyaggal steppelt</p> <p><b>A topper előnyt jelent ennél a matracnál!</b></p> <p>- magasság kb. 19 cm - keménység: H2 (közepesen kemény), H3 (kemény) vagy H4 (extra kemény)</p>															
<p>Fekvőfelület: Magasság:</p>	<table border="1"> <thead> <tr> <th>200x200</th> <th>180x200</th> <th>160x200</th> <th>140x200</th> <th>120x200</th> <th>100x200</th> <th>90x200</th> </tr> </thead> <tbody> <tr> <td>19</td> <td>19</td> <td>19</td> <td>19</td> <td>19</td> <td>19</td> <td>19</td> </tr> </tbody> </table>	200x200	180x200	160x200	140x200	120x200	100x200	90x200	19	19	19	19	19	19	19	
200x200	180x200	160x200	140x200	120x200	100x200	90x200										
19	19	19	19	19	19	19										
<p><b>dorso TF 180 SL matrac</b></p> <p>az összes méret hozzávetőleges</p>	<p>- Nagy rugalmasságú testforma követés 7 zónás mikro-táskarugós maggal, kb. 1000 rugóval (2 m<sup>2</sup> rugósmag felületen).</p> <p>- A speciális 3-D klímászövet a kiváló minőségű hideghabos felsőrészek intelligens vágási technológiájával együtt ideális szellőzést és kiegyensúlyozott mikroklímát biztosít.</p> <p>- Szövet/bőr borítású, kétoldali tükörrel, kétoldalt nedvességszabályozó anyaggal steppelt</p> <p><b>A topper előnyt jelent ennél a matracnál!</b></p> <p>- magasság kb. 20 cm - keménység: H2 (közepesen kemény), H3 (kemény) vagy H4 (extra kemény)</p>															
<p>Fekvőfelület: Magasság:</p>	<table border="1"> <thead> <tr> <th>200x200</th> <th>180x200</th> <th>160x200</th> <th>140x200</th> <th>120x200</th> <th>100x200</th> <th>90x200</th> </tr> </thead> <tbody> <tr> <td>20</td> <td>20</td> <td>20</td> <td>20</td> <td>20</td> <td>20</td> <td>20</td> </tr> </tbody> </table>	200x200	180x200	160x200	140x200	120x200	100x200	90x200	20	20	20	20	20	20	20	
200x200	180x200	160x200	140x200	120x200	100x200	90x200										
20	20	20	20	20	20	20										

# PRAG ágyrendszer

## Matracok szövethuzattal

### dorso TF 240 SL matrac

- 7 zónás táskarugós mag kb. 1000 rugóval (2 m<sup>2</sup> rugósmag felületen) és a testet tehermentesítő váll- és medencezónával.
  - A testbarát, hullámos keresztmetszetű felső hideghab réteg kiegyensúlyozott mikroklímát biztosít. Különösen alkalmas azoknak, akik rugalmas, pontelasztikus alvórendszert keresnek.
  - Szövet/bőr borítású, kétoldali tűkörrrel, kétoldalt nedvességszabályozó anyaggal steppelt
- A topper előnyt jelent ennél a matracnál!**
- magasság kb. 26 cm
  - Keménységek: közepes (H2), kemény (H3), extra kemény (H4) vagy kemény (H5)





#### az összes méret hozzátétele

	Osztott fekvőfelület			Fekvőfelület egyben			
Fekvőfelület:	200x200	180x200	160x200	140x200	120x200	100x200	80/90x200
Magasság:	26	26	26	26	26	26	26

# PRAG ágyrendszer

## Topper

<b>dorso CS topper</b>  <b>az összes méret hozzávetőleges</b>	nyitott pórusú 4 cm FEELFOAM® puhahabos mag.  Rugalmas dupla huzat 63 % poliészterből és 37 % viszkózból, 4 oldalon cipzárral levehető, klímaszabályozó anyaggal steppelt, 60°C-ig mosható  Rögzítés a két huzat statikus súrlódásával. Semmilyen további rögzítés nem szükséges.  Magasság: kb. 6 cm						
							
<b>Fekvőfelület egyben</b> <b>Fekvőfelület:</b> Magasság:	<b>200x200</b> 6	<b>180x200</b> 6	<b>160x200</b> 6	<b>140x200</b> 6	<b>120x200</b> 6	<b>100x200</b> 6	<b>90x200</b> 6

<b>dorso HR topper</b>  <b>az összes méret hozzávetőleges</b>	Topper hideg habból 8 cm-s hullámos keresztmetszetű maggal, Különösen légáteresztő és nedvességelvezető a jó alvási klíma érdekében. Biztosítja a jó szellőzést és az optimális alkalmazkodást a testhez.  Rugalmas dupla huzat klímahatárral, 4 oldalon cipzárral levehető, klímaszabályozó anyaggal steppelt, 60°C-ig mosható  Rögzítés a két huzat statikus súrlódásával. Semmilyen további rögzítés nem szükséges.  Magasság: kb. 10 cm						
							
<b>Fekvőfelület egyben</b> <b>Fekvőfelület:</b> Magasság:	<b>200x200</b> 10	<b>180x200</b> 10	<b>160x200</b> 10	<b>140x200</b> 10	<b>120x200</b> 10	<b>100x200</b> 10	<b>90x200</b> 10

<b>dorso KS topper</b>  <b>az összes méret hozzávetőleges</b>	nyitott pórusú hideghab lemez kockás mintázattal. Biztosítja a jó szellőzést és a kiemelkedő alkalmazkodást a testhez.  Rugalmas dupla huzat, 4 oldalon cipzárral levehető, klímaszabályozó anyaggal steppelt, 60°C-ig mosható  Rögzítés a két huzat statikus súrlódásával. Semmilyen további rögzítés nem szükséges.  Magasság: kb. 6 cm						
							
<b>Fekvőfelület egyben</b> <b>Fekvőfelület:</b> Magasság:	<b>200x200</b> 6	<b>180x200</b> 6	<b>160x200</b> 6	<b>140x200</b> 6	<b>120x200</b> 6	<b>100x200</b> 6	<b>90x200</b> 6

<b>dorso VS topper</b>  <b>az összes méret hozzávetőleges</b>	A 4 cm-s viszkoelasztikus habból készült perforált lemez, biztosítja a jó szellőzést és az optimális alkalmazkodást a testhez.  Rugalmas dupla huzat, 4 oldalon cipzárral levehető, klímaszabályozó anyaggal steppelt, 60°C-ig mosható  Rögzítés a két huzat statikus súrlódásával. Semmilyen további rögzítés nem szükséges.  Magasság: kb. 6 cm						
							
<b>Fekvőfelület egyben</b> <b>Fekvőfelület:</b> Magasság:	<b>200x200</b> 6	<b>180x200</b> 6	<b>160x200</b> 6	<b>140x200</b> 6	<b>120x200</b> 6	<b>100x200</b> 6	<b>90x200</b> 6

### **Minden topperre érvényes:**

Felár 201-220 cm-es túlhosszúság esetén: + 20%  
 200 cm feletti szélesség csak a gyártóval egyeztetve!

# PRAG ágyrendszer

## Topper

<b>dorso Aqua topper</b>  <b>az összes méret hozzávetőleges</b>	Topper 8 cm-s Aqua-Visco habból. Különösen légáteresztő és nedvességelvezető a jó alvási klíma érdekében. Biztosítja a jó szellőzést és az optimális alkalmazkodást a testhez.						
	Rugalmas dupla huzat klímahatárral, 4 oldalon cipzárral levehető, klímazabályozó anyaggal steppelt, 60°C-ig mosható  Rögzítés a két huzat statikus súrlódásával. Semmilyen további rögzítés nem szükséges.						
<b>Fekvőfelület egyben</b> <b>Magasság:</b>	Magasság: kb. 10 cm						
<b>Fekvőfelület:</b> <b>Magasság:</b>	<b>200x200</b> 10	<b>180x200</b> 10	<b>160x200</b> 10	<b>140x200</b> 10	<b>120x200</b> 10	<b>100x200</b> 10	<b>80/90x200</b> 10



<b>dorso LA topper</b>  <b>az összes méret hozzávetőleges</b>	A perforált 4 cm-es latex mag révén biztosítja a jó szellőzést és a kiemelkedő alkalmazkodást a testhez.						
	Rugalmas dupla huzat, 4 oldalon cipzárral levehető, klímazabályozó anyaggal steppelt, 60°C-ig mosható  Rögzítés a két huzat statikus súrlódásával. Semmilyen további rögzítés nem szükséges.						
<b>Fekvőfelület egyben</b> <b>Magasság:</b>	Magasság: kb. 6 cm						
<b>Fekvőfelület:</b> <b>Magasság:</b>	<b>200x200</b> 6	<b>180x200</b> 6	<b>160x200</b> 6	<b>140x200</b> 6	<b>120x200</b> 6	<b>100x200</b> 6	<b>80/90x200</b> 6



<b>dorso DUO KS Aqua topper</b>  <b>az összes méret hozzávetőleges</b>	A megfordítható topper, amelynek egyik oldala rugalmas hideghaból, a másik oldala pedig nyomáscsökkentő Aqua-Visco habból készült, kiváló szellőzést biztosít.						
	Rugalmas dupla huzat klímahatárral, 4 oldalon cipzárral levehető, klímazabályozó anyaggal steppelt, 60°C-ig mosható  Rögzítés a két huzat statikus súrlódásával. Semmilyen további rögzítés nem szükséges.						
<b>Fekvőfelület egyben</b> <b>Magasság:</b>	Magasság: kb. 10 cm						
<b>Fekvőfelület:</b> <b>Magasság:</b>	<b>200x200</b> 10	<b>180x200</b> 10	<b>160x200</b> 10	<b>140x200</b> 10	<b>120x200</b> 10	<b>100x200</b> 10	<b>80/90x200</b> 10



<b>Topper dorso Gel</b>  <b>az összes méret hozzávetőleges</b>	Az „angel pearl” gyöngyből készült topper kiváló fekvési tulajdonságokat biztosít a testzóna kiváló finombeállításával.						
	Rugalmas dupla huzat klímahatárral, 4 oldalon cipzárral levehető, klímazabályozó anyaggal steppelt, 60°C-ig mosható  Rögzítés a két huzat statikus súrlódásával. Semmilyen további rögzítés nem szükséges.						
<b>Fekvőfelület egyben</b> <b>Magasság:</b>	Magasság: kb. 10 cm						
<b>Fekvőfelület:</b> <b>Magasság:</b>	<b>200x200</b> 10	<b>180x200</b> 10	<b>160x200</b> 10	<b>140x200</b> 10	<b>120x200</b> 10	<b>100x200</b> 10	<b>80/90x200</b> 10



Minden topper osztott topperként is kapható!

### OSZTOTT-TOPPER:

- 2 db topper egy cipzárral közepén össze van kötve.
- Így nem befolyásolja az ágy motoros beállítását.

Számítás 160x200 cm és 180x200 cm mérethez: 2x 80/90x200 cm + 68,-

Számítás 200x200 cm mérethez: 2x 100x200 cm + 68,-

Osztott topper ábrája (szimbólumfotó)



### Minden topperre érvényes:

Felár 201-220 cm-es túlhosszúság esetén: + 20%  
200 cm feletti szélesség csak a gyártóval egyeztetve!